



## Sušička

Užívateľská príručka

## Сушилка

Інструкція користувача



DS 8539 TU

**SK / UA**

2960312973\_SK/220221.1241



## Najprv si prečítajte tento návod, prosím!

Vážení zákazníci,  
Ďakujeme Vám, že ste si zvolili spotrebič Beko. Dúfame, že Váš výrobok, ktorý bol vyrobený vo vysokej kvalite a špičkovou technológiou vám poskytne najlepšie výsledky. Odporúčame vám prečítať si tento návod a ostatnú sprievodnú dokumentáciu pred začatím používania produktu a tiež ich uschovajte pre budúce použitie. Ak postúpíte produkt niekomu inému, poskytnite mu aj túto príručku. Venujte pozornosť všetkým detailom a upozorneniam uvedeným v návode na obsluhu a postupujte so zreteľom na usmernenia ktoré sú uvedené v nej.

Použite tento návod pre model uvedený na titulnej strane.



Prečítajte si návod.

## Vysvetlenie symbolov

V celom tomto návode sú použité nasledujúce symboly:



### NEBEZPEČENSTVO !

- Varovanie pred úrazom elektrickým prúdom.



### NEBEZPEČENSTVO !

- Varovanie proti požiaru.



### VAROVANIE !

- Upozornenie na nebezpečné situácie voči životu a majetku.



### VAROVANIE !

- Varovanie pred horúcimi povrchmi.



### UPOZORNENIE

- Varovanie pred nebezpečenstvom UV žiarenia



### VAROVANIE !

- Varovanie pred nebezpečnými operáciami



### POZNÁMKA

- Dôležité informácie alebo užitočné rady o použití.



Obalové materiály výrobku sú vyrobené z recyklovateľných materiálov v súlade s našimi národnými predpismi o životnom prostredí.

Nevyhadzujte obalový odpad spolu s domovým odpadom alebo inými odpadmi, zlikvidujte ho na vyhradených zberných miestach určených miestnymi úradmi.



# 1 Dôležité pokyny pre bezpečnosť a životné prostredie



## POZNÁMKA

- Táto časť obsahuje bezpečnostné pokyny, ktoré vám pomôžu chrániť sa pred rizikom zranenia osôb alebo poškodeniu majetku. Nedodržanie týchto pokynov ruší záruku.

## 1.1 Všeobecné

### bezpečnostné pokyny



#### VAROVANIE !

- Tento spotrebič môžu používať deti vo veku od 8 rokov a osoby s obmedzenými fyzickými, zmyslovými alebo duševnými schopnosťami, alebo nedostatkom skúseností a znalostí, pokiaľ sú pod dohľadom alebo im boli dané inštrukcie týkajúce sa použitia prístroja osobou zodpovednou za ich bezpečnosť. Deti sa so spotrebičom nesmú hrať. Čistenie a údržbu nesmú vykonávať deti bez dozoru.
- Deti mladšie ako 3 roky držte v bezpečnej vzdialenosti a musia byť pod neustálym dohľadom.
- Nastaviteľné nohy neodstraňujte. Medzeru medzi sušičkou a podlahou neznižujte materiálmi, ako sú koberce, dosky a tkanice. Môže to spôsobiť problémy so sušičkou.
- Vždy vykonávajte montáž a opravné postupy v autorizovanom servisnom stredisku. Výrobca nenesie zodpovednosť za škody, ktoré môžu vzniknúť pri procesoch vykonávaných neoprávnenými osobami.



#### VAROVANIE !

- Nikdy neumývajte sušičku striekaním alebo polievaním vodou! Nebezpečenstvo úrazu elektrickým prúdom!

### Pre výrobky s funkciou pary:



#### VAROVANIE !

- V prípade programov s parami používajte len destilovanú vodu alebo vodu kondenzovanú vo vodnej nádrži zariadenia. Nepoužívajte sieťovú vodu ani prísady. Ak v nádrži na vodu používate kondenzovanú vodu, musí byť filtrovaná a zbavená vlákien.
- Neotvárajte dvierka pri bežiacom programe naparovania. Môže byť vylúčená horúca voda.
- Pred pridaním bielizne do parného programu odstráňte škrvny.
- V programe naparovania vložte iba bielizeň, ktorá nie je špinavá alebo zafarbená, ale je neprijemným zápachom (odstránenie zápachu).
- V naparovacom programe alebo v akomkoľvek programe nepoužívajte žiadne súpravy na žehlenie alebo prídavné materiály.

## 1.1.1 Elektrická bezpečnosť



### NEBEZPEČENSTVO !

- Pri vykonávaní elektrického pripojenia počas inštalácie dodržiavajte elektrické bezpečnostné pravidlá.
- Spotrebič nesmie byť napájaný prostredníctvom externého spínacieho zariadenia, ako je napríklad časovač, alebo pripojený k obvodu, ktorý je pravidelne zapínaný alebo vypínaný pomocou nástroja.
- Pripojte sušičku k uzemnenej zásuvke chránenej poistkou s hodnotami uvedenými na typovom štítku. Uzemnenie vykonajte správne kvalifikovaným elektrikárom. Naša spoločnosť nenesie zodpovednosť za prípadné škody, ktoré vzniknú pri používaní sušičky bez uzemnenia v súlade s miestnymi predpismi.
- Napätie a povolená ochrana poistkami je uvedená na typovom štítku.
- Napätie na typovom štítku musí zodpovedať napätiu vašej siete. Odpojte sušičku, keď sa nepoužíva.
- Počas inštalácie, údržby, čistenia a opráv odpojte sušičku od siete.
- Nedotýkajte sa zástrčky mokrými rukami! Nikdy neodpájajte ťahom za kábel, vždy ťahajte uchopením za zástrčku.
- Nepoužívajte predlžovacie káble, rozdvojky alebo adaptéry pre pripojenie sušičky k napájaniu, pre zníženie rizika požiaru a úrazu elektrickým prúdom.
- Zásuvka napájacieho kábla musí byť ľahko prístupná aj po inštalácii.



### NEBEZPEČENSTVO !

- Poškodený napájací kábel vymonte po oznámení Autorizovanému servisu.
- V prípade, že sa sušička pokazila, nesmie sa prevádzkovať, kým nebude opravená autorizovaným servisným technikom!  
**Nebezpečenstvo úrazu elektrickým prúdom!**

## 1.1.2 Produktová bezpečnosť



### VAROVANIE !

- Uistite sa, že prívod vzduchu sušiča je otvorený a je dobre vetraný.
- Výrobok obsahuje chladivo R290.
- R290 je ekologické, ale horľavé chladivo.
- Výrobok uchovávajte mimo potenciálnych zdrojov tepla, ktoré môžu spôsobiť jeho vznietenie.



## NEBEZPEČENSTVO !

### • **Body, ktoré majú byť zohľadnené pre nebezpečnosť:**

Nižšie uvedené prádlo alebo položky sa nesmú sušiť v sušičke z dôvodu nebezpečenstva požiaru.

- Nevypraté kusy prádla
- Položky znečistené olejom, acetónom, alkoholom, vykurovacím olejom, petrolejom, odstraňovačmi škvrn, terpentínom, parafínom, odstraňovačmi parafínu, benzínom, odstraňovačmi vosku alebo voskom sa musia pred sušením umyť v horúcej vode s čistiacim prostriedkom.

Z tohto dôvodu položky obsahujúce najmä vyššie uvedené škvrny sa musia vyprať veľmi dôkladne, preto používajte príslušné čistiace prostriedky a zvolte vysokú teplotu prania.

### • **Nižšie uvedené prádlo alebo položky sa nesmú sušiť v sušičke z dôvodu nebezpečenstva požiaru:**

- Odevy a vankúše posilnené gumovou penou (latexová pena), sprchové záclony, textilie odolné proti vode, materiály s gumovou výstuhou a vankúškami z gumovej peny Oblečenie vyčistené priemyselnými chemikáliami.



## NEBEZPEČENSTVO !

Položky, ako sú zapaľovače, zápalky, mince, kovové diely, ihly atď. môžu poškodiť bubnovú súpravu alebo môžu viesť k funkčným problémom. Preto prekontrolujte každé prádlo, ktoré vložíte do sušičky.

Nikdy nezastavujte vašu sušičku pred dokončením programu. Ak tak musíte urobiť, rýchlo vyberte všetku bielizeň a rozložte ju, z dôvodu rozptýlenia tepla.

Prádlo, ktoré bolo vypraté nedostatočne sa môže samovoľne vznietiť a dokonca sa môže vznietiť aj po ukončení sušenia.

- Je potrebné zabezpečiť dostatočné vetranie pre zabránenie vypúšťaných plynov zo zariadení pracujúcich s inými druhmi palív, vrátane otvoreného ohňa nahromadeného v miestnosti vďaka efektu spätného šľahnutia.



## VAROVANIE !

- Spodná bielizeň, ktorá obsahuje kovovú výstuž sa nesmie sušiť v sušičke. Sušička sa môže poškodiť ak sa kovové výstuhy pri sušení uvoľnia alebo zlomia.



## POZNÁMKA

- Používajte zmäkčovadlá a podobné výrobky v súlade s pokynmi výrobcu.
- Po každom alebo pred každým použitím vždy vyčistite filter na textilné vlákna. Nikdy nepoužívajte sušičku bez nainštalovaného filtra na textilné vlákna.



## VAROVANIE !

- Dbajte na to, aby domáce zvieratá nevlezli do sušičky. Pred použitím skontrolujte vnútro sušičky.
- Nikdy sa neopierajte o plniace dvere sušičky keď sú otvorené, nakoľko môžu spadnúť.
- Okolo sušičky sa nesmú hromadiť vlákna.



## VAROVANIE !

- Nikdy sa nepokúšajte sa opravovať pokazenú sušičku vlastnými silami. Nevykonávajte žiadne zmeny, opravu alebo výmenu na výrobku ani ak máte vedomosti alebo schopnosti vykonávať požadované postupy, pokiaľ nie sú jasne odporúčené v návode na obsluhu alebo publikované v servisnej príručke. V opačnom prípade vystavíte svoj život a životy druhých nebezpečenstvu.
- V miestnosti, kde má byť sušička inštalovaná, nesmú byť uzamykateľné, posuvné alebo otočné dvere, ktoré by mohli blokovať otváranie plniacich dvierok sušičky.
- Nainštalujte sušičku na miestach vhodných pre domáce použitie. (Kúpeľňa, uzavretý balkón, garáž atď.)

## 1.1.3 Bezpečnosť proti UV žiareniu



## CPOZNÁMKA

- Toto varovanie sa týka iba výrobkov, ktoré obsahujú UV-C žiarovku a ktoré majú dezinfekčnú funkciu pomocou UV-C žiarovky.



## UPOZORNENIE!

- Prístroj obsahuje žiarovku, ktorá emituje UV-C lúče. Pokiaľ je lampa v prevádzke, nepozerajte sa na zdroj svetla!
- Lampa UV-C sa používa nadezinfekciu textilných výrobkov.
- Nevyberajte lampu UV-C zo zariadenia a neprevádzkujte ju vonku!
- Nedotýkajte sa lampy ručne!
- Použitie produktu s výnimkou na účel, na ktorý je určený alebo poškodenie ochranného skla UV-C lampy alebo jej okolia môže spôsobiť výskyt nebezpečného UV-C žiarenia. UV-C žiarenie môže poškodiť oči a pokožku už pri nízkych dávkach. Neprevádzkujte žiadny produkt, ktorý je zreteľne poškodený!
- Do programov UV Hygiene nedávajte nič iné ako textilné výrobky. Skontrolujte, či sú textilné výrobky vhodné na sušenie v sušičke.
- Pridanie oblečenia po spustení programov UV hygieny môže mať vplyv na úroveň poskytovanej Hygiene. Preto všetok bielizeň vkladajte pred spustením programu.



## AUPOZORNENIE!

- Pre zaistenie najvyššej úrovne dezinfekcie bielizne pri nízkej teplote okolia je možné trvanie programu predĺžiť.
- Neodstraňujte ochranné sklo UV-C lampy. Nepoužívajte výrobok bez ochranného skla UV-C lampy!
- V prípade, že je potrebné vymeniť UV-C žiarovku a súvisiace diely (vypršanie životnosti žiarovky, rozbitie skla žiarovky atď.), Zavolajte technickú službu. Nepokúšajte sa vymeniť diely sami. Počas čakania na technický servis sa uistite, že je kryt stroja zatvorený a zástrčka odpojená!
- Pri používaní akýchkoľvek programov, ktoré majú zapnutú lampu UV-C, zabráňte deťom v prístupe!
- Môže spôsobiť alergie, nevdychujte priamo! Pred použitím prístroja si vždy prečítajte príručku k produktu a produkt používajte podľa pokynov!



## POZNÁMKA

- Umiestnenie UV lampy a ochranného skla žiarovky vo vašom produkte je vizuálne naznačené

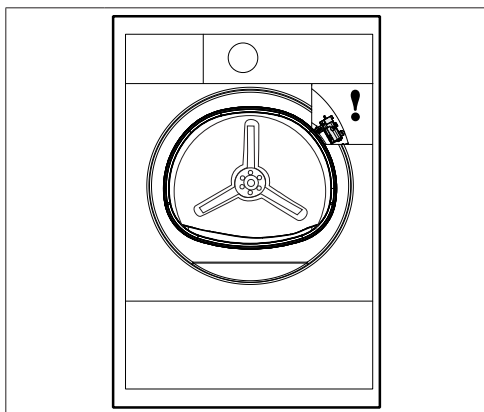

## 1.2 Montáž nad práčkou

- Pri inštalácii sušičky nad práčkou použite medzi dvoma strojmi upevňovacie zariadenie. U pevnovacie zariadenie musí byť inštalované autorizovaným servisom.
- Celková hmotnosť práčky a sušičky - plne naložených - ak sú umiestnené jedna na druhej dosahuje približne 180kg. Umiestnite spotrebiče na pevnú podlahu, ktorá má dostatočnú únosnosť!

**VAROVANIE !**

- Práčka nesmie byť umiestnená na sušičke. Pri inštalácii vašej práčky venujte pozornosť vyššie uvedeným varovaniam.

Inštalačná tabuľka pre práčku a sušičku				
Hĺbka sušičky	Hĺbka práčky			
	62 cm	60 cm	54 cm	< 50 cm
54 cm	Môže byť inštalovaná		Inštalačná tabuľka pre práčku a sušičku	
60 cm	Môže byť inštalovaná		Inštalačná tabuľka pre práčku a sušičku	

## 1.3 Zaužívaný účel použitia

- Sušička je určená pre domáce použitie. Nie je vhodná pre komerčné využitie a nesmie byť používaná mimo svojho zaužívaného účelu použitia.

- Používajte sušičku iba na sušenie prádla, ktoré je príslušne označené.
- Výrobca sa zrieka akejkoľvek zodpovednosti z dôvodu nesprávneho používania alebo prepravy.
- Životnosť vami zakúpenej sušičky je 10 rokov. Počas tohto obdobia budú k dispozícii originálne náhradné diely pre riadne používanie sušičky.

## 1.4 Bezpečnosť detí

- Obalové materiály sú nebezpečné pre deti. Uchovávajte obalové materiály mimo dosahu detí.
- Elektrické výrobky sú nebezpečné pre deti. Udržujte deti mimo dosahu spotrebiča, keď je v prevádzke. Nedovoľte im hrať sa so sušičkou. Použite detskú poistku pre zabránenie deťom manipulovať so sušičkou.



### POZNÁMKA

Detský zámok je na ovládacom paneli. (Pozri Detská poistka)

- Udržujte plniace dvierka zatvorené, aj keď sušička nie je v prevádzke.

## 1.5 Súlad so smernicou WEEE a Odstránenie odpadov výrobku



Tento výrobok neobsahuje škodlivé a zakázané látky, ktoré sú špecifikované v "Smernici o odpade z elektrických a elektronických zariadení", ktorú vydalo Ministerstvo životného prostredia a urbanizácie

Tureckej republiky. Je tiež v súlade so smernicou WEEE. Tento produkt bol vyrobený z vysoko kvalitných súčiastok a materiálov, ktoré sú recyklovateľné a znovu použiteľné. Preto nevyhadzujte výrobok na konci jeho životnosti s domácimi ani ostatnými odpadmi. Odneste ho do zberného centra pre recykláciu elektrických a elektronických zariadení. Pre informácie o najbližších zberných strediskách sa prosím obráťte na miestne úrady. Pomáhajú chrániť životné prostredie a prírodné zdroje recykláciou použitých výrobkov. Pre bezpečnosť detí, pred likvidáciou produktu odrežte napájací kábel a znefunkčnite blokovací mechanizmus dverí, ak existuje, aby bol nefunkčný.





## NEBEZPEČENSTVO !

- R290 je horľavé chladivo. Preto sa uistite, že počas prevádzky a manipulácie nedošlo k poškodeniu systému a potrubia.
- Výrobok uchovávajte mimo potenciálnych zdrojov tepla, ktoré môžu spôsobiť jeho vznietenie v prípade poškodenia.
- Výrobok nevyhadzujte do ohňa.

### 1.6 V súlade s Obmedzením používania niektorých nebezpečných látok v elektronických a elektrických zariadeniach

Tento produkt bol zakúpený v súlade so smernicou o odpadoch z elektrických a elektronických zariadení EÚ (2011/65/EÚ) Neobsahuje žiadne nebezpečné alebo zakázané materiály špecifikované smernicou.

### 1.7 Informácie o balení

Obalové materiály výrobku sú vyrobené z recyklovateľných materiálov v súlade s našimi národnými Predpismi pre životné prostredie. Nevyhadzujte obalové materiály spolu s domácimi alebo inými odpadmi. Vezmite ich do zberných miest pre obalové materiály určené miestnymi orgánmi.

### 1.8 Technické špecifikácie

SK

Výška (nastaviteľná)	84,6 cm / 86,6 cm*
Šírka	59,7 cm
Hĺbka	65,4 cm
Kapacita (max.)	8 kg**
Čistá hmotnosť (± %10)	48 kg
Napätie	Pozrite typový štítok***
Menovité vstup napájania	
Kód modelu	

\* Min výška: Výška so zatvorenými nastaviteľnými nožičkami.

Max. výška: Výška s nastaviteľnými nožičkami otvorenými na maximum.

\*\* Hmotnosť suchého prádla pred praním.

\*\*\* Pre umiestnenie typového štítku na sušičke pozri časť.



## POZNÁMKA

Technické špecifikácie sušičky sú predmetom špecifikácií bez predchádzajúceho upozornenia za účelom zlepšenia kvality výrobku.

Obrázky uvedené v tejto príručke sú schematické a nemusia presne zodpovedať produktu.

Hodnoty uvedené na značkách na sušičke alebo v iných publikáciách sprievodnej dokumentácie sušičky boli získané v laboratóriu v súlade s príslušnými normami. V závislosti na prevádzkových a okolitých podmienok sušičky, sa tieto hodnoty môžu líšiť.

## 2 Váš sušič

### 2.1 Prehľad

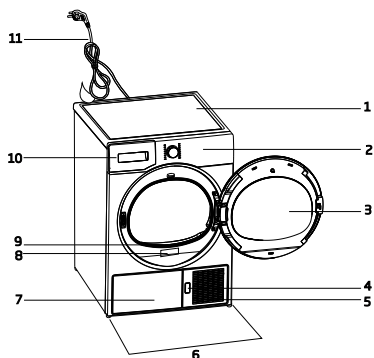

1. Horný panel
2. Ovládací panel
3. Plniace dverka
4. Tlačidlo otvorenia spodnej dosky
5. Vetracie mriežky
6. Nastaviteľné nohy
7. V modeloch, v ktorých je nádrž umiestnená dole, je nádrž na vodu vo vnútri záklopky
8. Typový štítok
9. Filter na vlákna
10. Zásobník na vodu (v modeloch, kde je nádrž umiestnená vyššie)
11. Napájací kábel

### 2.2 Obsah balenia

	1. Hadica výpusťky vody		6. Zásobník na vodu*
	2. Náhradná hubka filtračnej zásuvky*		7. Čistá voda*
	3. Návod na použitie		8. Skupina s vonnými kapsulami*
	4. Sušiaci košík*		9. Kefa *
	5. Uživatelská príručka pre sušiaci košík*		10. Filtračná tkanina *

\* Voliteľné - nemusí byť zahrnuté, v závislosti od modelu.

## 3 Inštalácia

Predtým, než zavoláte najbližší autorizovaný servis pre inštaláciu sušičky, uistite sa, že elektrická inštalácia a odvod vody je vhodný a v súlade s návodom na použitie. Ak nie sú vhodné, obráťte sa na kvalifikovaného elektrikára a technika pre vykonanie potrebných opatrení.



### POZNÁMKA

- Príprava miesta pre umiestnenie sušičky, ako aj elektrickej montáže a montáže odpadových vôd je zodpovednosťou zákazníka.



### VAROVANIE !

- Pred inštaláciou vizuálne skontrolujte či sušička nie je poškodená. Ak je sušička poškodená, neinštalujte ju. Poškodené výrobky sú bezpečnostným rizikom.
- Pred začatím používania Vašej sušičky počkajte 12 hodín.

### 3.1 Vhodné umiestnenie

inštaláciainštalujte sušičku na stabilný a rovný povrch. Sušička je ťažká. Nepohybujte s ňou sami

- Sušičku používajte v dobre vetranom a bezprašnom prostredí.
- Medzeru medzi sušičkou a podlahou neznižujte materiálmi, ako sú koberce, dosky a tkanice.
- Nezakrývajte ventilačné mriežky sušičky.
- V miestnosti, kde má byť sušička inštalovaná, nesmú byť uzamykatelné, posuvné alebo otočné dvere, ktoré by mohli blokovať otváranie plniacich dverí sušičky.
- Po inštalácii sušičky ju ponechajte na rovnakom mieste, kde boli vytvorené jej pripojenia. Pri inštalácii sušičky sa uistite, že jej zadná stena sa ničoho nedotýka (kohútik, zásuvka, atď).
- Umiestnite sušičku vo vzdialenosti najmenej 1 cm od okrajov ostatného nábytku.

- Sušičku prevádzkujte pri teplotách od +5°C a +35°C. Ak prevádzkové podmienky spadajú mimo tohto rozsahu, prevádzka sušičky bude mať nepriaznivý vplyv, a môže dôjsť k jej poškodeniu.
- Zadný povrch sušičky musí byť umiestnený oproti steny.



### NEBEZPEČENSTVO !

- Nepoložte sušičku na napájací kábel.

**\* Ignorujte nasledujúce upozornenie, ak systém vášho produktu neobsahuje R290**



### NEBEZPEČENSTVO !

- Sušička obsahuje chladivo R290.\*
- R290 je ekologické, ale horľavé chladivo.\*
- Uistite sa, že prívod vzduchu sušiča je otvorený a je dobre vetraný.\*
- Uchovávajte potenciálne zdroje plameňa mimo sušičky.\*

### 3.2 Odstránenie zostavy pre bezpečnú prepravu



### VAROVANIE !

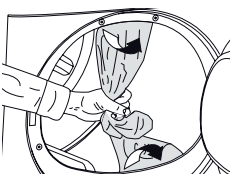

- Pred prvým použitím sušičky Odmontujte zostavu pre bezpečnú prepravu.
- Ak je možné zmeniť pozíciu otáčania dverí na vašom spotrebiči, pozrite si pokyny na reverzibilnú montáž dverí

### 3.3 Pripojenie k odpadu

Nahromadenú vodu môžete vypustiť priamo do odtoku cez odtokovú hadicu ktorá sa dodáva so spotrebičom namiesto toho, aby ste pravidelne vylievali vodu zhromaždenú v zásobníku na vodu.

### Pripojenie odtokovej hadice

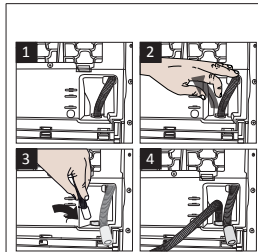

**1-2** Ručne zatahnete hadicu za sušičku, aby ju bolo možné ju odpojiť od miesta, kde je pripojená. Na odstránenie hadice nepoužívajte žiadne nástroje.

**3** Pripojte jeden koniec odtokovej hadice dodávanej so sušičkou do prípojného bodu, z ktorého ste v predchádzajúcom kroku odstránili hadicu spotrebiča.

**4** Pripojte druhý koniec odtokovej hadice priamo do odpadu alebo do umývadla.



### POZNÁMKA

- Odtokovú hadicu pripojte do výšky maximálne 80 cm.
- Uistite sa, že hadica odtoku vody nie je zašľapnutá a nie je zakliesnená medzi odtokom a strojom.
- Ak je k výrobku dodaný balík príslušenstva, pozrite si podrobný popis.

### 3.4 Nastavenie nožičiek

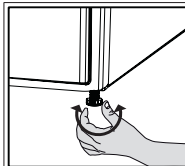

- Otočte nohy doľava alebo doprava, kým sa sušička dostane do vodorovnej polohy.

### 3.5 Preprava sušičky

Vypustite všetku vodu, ktorá zostala v sušičke. Ak bolo vykonané priame pripojenie do odpadu, odstráňte prípojné hadice.



### VAROVANIE !

- Odporúčame prenášať sušičku vo zvislej polohe. V prípade, ak nie je možné preniesť spotrebič vo zvislej polohe, odporúčame jeho naklonenie smerom na pravú stranu pri pohľade spredu.

### 3.6 Upozornenie na zvuky



### POZNÁMKA

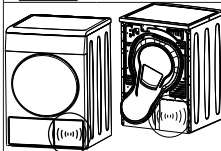

- Je normálne počuť kovový zvuk od kompresora počas prevádzky.

- Voda zhromaždená počas prevádzky je čerpaná do zásobníka vody. Je normálne počuť hluk čerpania počas tohto procesu.

### 3.7 Výmena osvetľujúcej lampy

Pre prípad potreby je vo Vašej sušičke pootávaná svetelná lampa

Ak chcete vymeniť žiarovku/LED používanú pre osvetlenie vašej sušičky, obráťte sa na autorizovaný servis.

Lampa(y) používané v tomto zariadení nie sú vhodné pre osvetlenie miestností v domácnosti. Zamýšľaný účel tohto svetidla je pomôcť užívateľovi umiestniť bielizeň v sušičke komfortným spôsobom. Tieto lampy používané v tomto zariadení musia odolávať extrémnym fyzikálnym podmienkam, ako sú vibrácie a teploty nad 50°C.

## 4 Príprava

### 4.1 Prádlo vhodné pre sušenie v sušičke

Vždy dodržiavajte pokyny uvedené na štítkoch odevu. Sušte len bielizeň, ktorá má štítko potvrdzujúci, že je vhodná na sušenie v sušičke.

### 4.2 Prádlo nevhodné pre sušenie v sušičke



Položky uvedené s týmto symbolom nesušte v sušičke.



#### POZNÁMKA

- vlnené, hodvábné odevy, jemné a hodnotné látky, vzduchotesné kusy a tylové závesy nie sú vhodné pre strojové sušenie.

### 4.3 Príprava prádla pre sušenie

- Prádlo po praní môže byť navzájom zamotané. Oddelte jednotlivé položky prádla pred ich vložením do sušičky.
- Sušte oblečenie s kovovými doplnkami, ako sú zipsy, naruby.
- Zatiahnite zipsy, zapnite háčiky, spony a gombíkové rady.

### 4.4 Čo urobiť pre úsporu energie

Nasledujúce informácie vám pomôžu používať sušičku ekologicky a úsporne.

- Pri praní žmýkajte prádlo najvyššou možnou rýchlosťou. To znamená, že doba sušenia sa skrúti a spotreba energie sa zníži.
- Roztriedte prádlo v závislosti od jeho typu a hrúbky. Sušte rovnaký typ prádla spoločne. Napríklad tenké utierky a obrusy uschnú skôr ako husté uteráky.
- Postupujte podľa pokynov pre výber programu v užívateľskej príručke.
- Neotvárajte vkladacie dvierka sušičky počas sušenia, ak to nie je nutné. V prípade potreby opatrne otvorte vkladacie dvierka a nenechajte ich otvorené po dlhú dobu.
- Neprikladajte mokré prádlo, keď je sušička v prevádzke

- Pre modely s kondenzátorom: kondenzátor vyčistíte pravidelne raz za mesiac alebo po každých 30 operáciách.
- Filter pravidelne čistite, keď je na ňom viditeľný odber vzduchu, alebo keď sa rozsvieti symbol, ak je k dispozícii varovný symbol čistenia zásuvky filtra.
- Pri modeloch s odvodu vzduchu: dodržujte pokyny na pripojenie odvodu spaľín a vyčistite dymovod.
- Počas procesu sušenia vzduchu vetrajte miestnosť, kde je bubnová sušička inštalovaná.

### 4.5 Správne množstvo naloženia

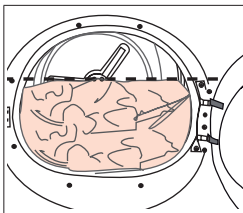

Postupujte podľa pokynov v časti "Voľba programu a tabuľka spotreby". Nevkladajte viac ako je hodnota kapacity uvedená v tabuľke.

Nasledujúce hodnoty sú uvedené ako príklady.

Prádlo	Približná hmotnosť (g)*	Prádlo	Približná hmotnosť (g)*
Bavlnené postelné obliečky	1500	Blúzky	150
(dvojité)	1000	Bavlnené košeľe	300
Bavlnené postelné obliečky	500	Košeľe	250
(jednoduché)	350	Bavlnené šaty	500
Prestieradlá (dvojité)	700	Šaty	350
Prestieradlá (jednoduché)	250	Rifle	700
Čajové obrúsky	100	Vreckovky (10 ks)	100
Osušky	700	Tričká	125
Uteráky na ruky	350		

\* Hmotnosť suchého prádla pred praním.

## 5 Spustenie produktu

### 5.1 Ovládací panel

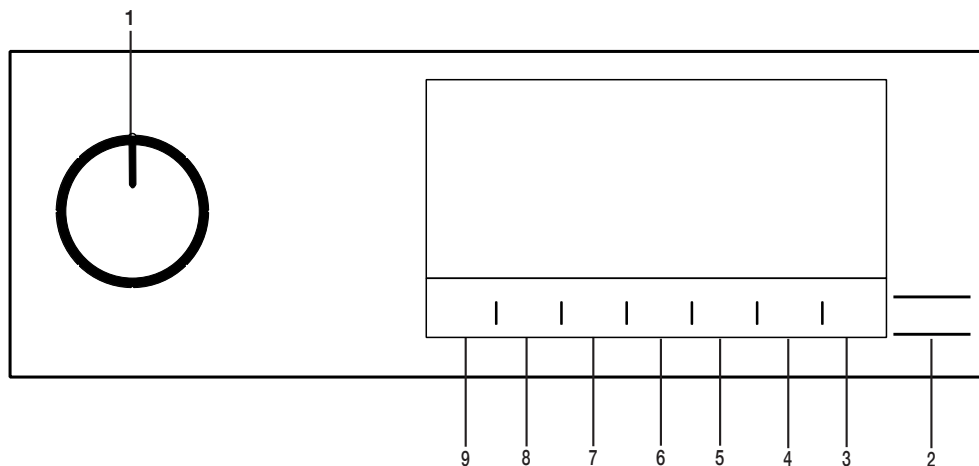

1. Tlačidlo pre voľbu Zapnutia/Vypnutia/Voľby programu.
2. Tlačidlo Štart / Pohotovostný režim
3. Tlačidlo osvetlenia bubna
4. Tlačidlo výberu času ukončenia.
5. Tlačidlo výberu časového programu.

6. Tlačidlo výberu nízkej teploty.
7. Tlačidlo výberu zvukovej výstrahy a detskej poisťky.
8. Tlačidlo výberu prevencie proti pokrčeniu.
9. Tlačidlo na výber úrovne suchosti.

### 5.2 Symbols

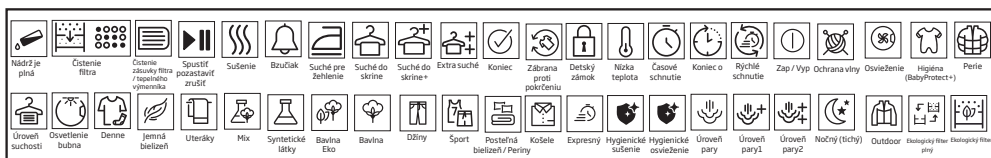

### 5.3. Príprava sušičky prádla

- Pripojte sušičku prádla do zásuvky.
- Otvorte plniace dverka.
- Vložte bielizeň do sušičky bez spriechenia.
- Stlačte a zatvorte nakladacie dverka.



- Pomocou tlačidla voľby Zap./Vyp./Voľba programu zvolte požadovaný program, zariadenie sa zapne.



#### POZNÁMKA!

- Zvolenie programu pomocou tlačidla voľby Zap./Vyp./Voľba programu neznamená, že program bol spustený. Pre spustenie programu stlačte tlačidlo Štart / Pohotovostný režim.

## 5.4 Tabuľka výberu programu a spotreby

SK				
Programy	Popis programu	Nápiň (kg)	Rýchlosť odstreďovania práčky (ot/min)	Čas sušenia (minúty)
Bavlna	Týmto cyklom môžete sušiť bavnené textilie odolné voči teplu. Vyberie sa nastavenie sušenia, ktoré zodpovedá hrúbke bielizne, ktorá sa má sušiť, a požadovanej úrovni suchosti.	8	1000	185
Bavlna Eko	Jednovrstvové, bežné bavnené textilie sa sušia čo najúspornejším spôsobom.	8	1000	174
Bavlnené tkaniny Suché na žehlenie	Jednovrstvové, bežné bavnené textilie, ktoré majú byť po sušení trochu vlhké, aby boli pripravené na žehlenie.	8	1000	139
Syntetika	Týmto cyklom môžete sušiť všetky syntetické textilie. Vyberie sa nastavenie sušenia, ktoré zodpovedá požadovanej úrovni suchosti.	4	800	75
Mix	Použitie pre spoločné sušenie bezfarebnej syntetickej a bavnenej bielizne. Týmto programom môžete vysušiť oblečenie pre šport a fitness.	4	1000	115
Ochrana vlny	V tomto programe je úroveň hluku emitovaného do životného prostredia najnižšia. Pomocou tohto programu môžete ticho usušiť vaše bavnené alebo syntetické miešané prádlo.	1,5	600	148
Nočný (tichý)	V tomto programe je úroveň hluku emitovaného do životného prostredia najnižšia. Pomocou tohto programu môžete ticho usušiť vaše bavnené alebo syntetické miešané prádlo.	9	1000	240
Jemné tkaniny	Môžete sušiť svoje jemné prádlo, vhodné do sušičky prádla alebo prádlo, pre ktoré sa odporúča ručné pranie (hodvábne blúzky, jemné spodné prádlo) pri nízkych teplotách v tomto programe.	2	600	50
Sušiaci priehradka / čas sušenia	Môžete si vybrať 10 minútový až 160 minútový časový program pre dosiahnutie požadovanej konečnej hladiny sušenia pri nízkej teplote. V rámci tohto programu bude bubnová sušička v prevádzke nezávisle od stupňa vysušenia bielizne. Tento produkt je k dispozícii s možnosťou použitia sušiaceho koša. V prípade výrobkov, ktoré sa predávajú bez koša, môžete získať koš od autorizovaného servisu a použiť vyššie uvedené sušiacie programy. Podrobné informácie o používaní nájdete v používateľskej príručke dodanej k sušiacemu košu.	-	-	-
Džinsy	S týmto programom môžete sušiť džínsové nohavice, sukne, košeľe alebo kabáty.	4	1200	130
Outdoor / Šport (Goretex)	Používajte na sušenie oblečenia zo syntetických látok, bavlny alebo zmiešaných textílií alebo vodu nepriepustných výrobkov, ako sú funkčné bundy, pršiplášte, atď. Pred sušením ich otočte naruby.	2	1000	135

Posteľná bielizeň/Perie	Môžete vysušiť vaše textilie naplnené perím alebo vláknami, ktoré môžu byť sušené v sušičke ako jeden kus bielizne. Môžete sušiť king-size posteľnú bielizeň, vankúš alebo kabáty ako jeden kus bielizne. Sušte svoje oblečenie, napríklad kabáty a bundy, ich obrátením naruby.	-	800	165
Košele	Suší košele viac jemne, a tým spôsobu jemnejšie vrásky pre ľahké žehlenie.	1,5	1200	50
Expresné pri	Použite tento program pre prípravu 2 košiel pripravených na žehlenie.	0,5	1200	30
UV Hygienic Drying (sušenie)	Tento program umožňuje sušenie vašich vypratých výrobkov, ktoré chcete zabezpečiť hygienou. Poskytuje vysokú hygienu pre vaše textilie prostredníctvom UV-C lúčov a teplotného efektu.	5	800	175
UV Hygienic Refresh (osvieženie)	Tento program môžete použiť na vaše suché oblečenie a bielizeň, ktoré chcete hygienicky zabezpečiť bez prania. Poskytuje %99,9** vysokú hygienu vašim suchým textíliám bez prania prostredníctvom UV-C lúčov a teplotného efektu. Odporúčaná kapacita programu je 6 kusov textilu. Nevyhadzujte výrobky so zahrotenými rohmi a tvrdým príslušenstvom.	-	-	80

#### Hodnoty spotreby energie

Programy	Náplň (kg)	Rýchlosť odstreďovania práčky (ot/min)	Približné množstvo zvyšnej vlhkosti	Hodnota spotreby energie kWh
Bavlna Eko*	8	1000	60%	1,44
Bavlnené tkaniny Suché na žehlenie	8	1000	60%	1,10
Syntetické oblečenie pripravené na nosenie	4	800	40%	0,55



"Program Bavlna Eko" používaný pri plnom a čiastočnom zaťažení je štandardný sušiaci program, pre ktorý prislúchajúce informácie na etikete a informačnom liste uvádzajú, že tento program je vhodný pre sušenie obvyklého vlhkého bavlneného prádla a jedná sa o najúčinnější program pre bavlnu z hľadiska spotreby energie.

\* : Energetický štítok pre štandardný program (EN 61121) Hodnoty v tabuľke sú určené podľa normy EN 61121. Hodnoty spotreby sa môžu líšiť od hodnôt v grafe v závislosti na type prádla, spôsobe žmýkania, okolitých podmienok a zmenách v napätí.

\*\* UV Hygienic Ventiláčny program; Je účinný na odstraňovanie baktérií Escherichia coli, Staphylococcus aureus a vírusu ľudského koronavírusu 229E.





Allergy UK je ochranná značka organizácie The British Allergy Foundation. Pečať schválenia bola vytvorená s cieľom usmerniť ľudí požadujúcich radu o tom, že produkt významne znižuje množstvo alergénov v prostredí, v ktorom sa nachádzajú alergici, alebo produkt obmedzuje / znižuje / eliminuje alergény. Účelom je poskytnúť dôkaz, že výrobky boli vedecky testované alebo analyzované pre získanie merateľných výsledkov.

## 5.5 Pomocné funkcie

### Úroveň suchosti

**Tlačidlo úrovne suchosti sa používa pre nastavenie požadovanej úrovne suchosti.** Doba trvania programu sa môže meniť v závislosti na voľbe.



#### POZNÁMKA!

- Túto funkciu môžete aktivovať iba pred začatím programu.

### Prevenia vrások

Funkciu prevencie proti pokrčeniu môžete zapnúť alebo vypnúť stlačením tlačidla výberu prevencie proti pokrčeniu. Ak bielizeň nevyberiete okamžite po dokončení programu, môžete použiť funkciu prevencie proti pokrčeniu, aby ste zabránili pokrčeniu bielizne.

### Zvukové varovanie

Pri ukončení programu sušička vydá varovný zvukový signál. Ak nechcete počuť zvukové varovanie, stlačte tlačidlo „Zvukové varovanie“. Keď stlačíte zvukové výstražné tlačidlo, kontrolka zhasne a po dokončení programu nezaznie zvuk.



#### POZNÁMKA!

- Túto funkciu môžete zvoliť pred spustením programu alebo aj po jeho spustení.

### Nízka teplota

Túto funkciu môžete aktivovať iba pred začatím programu. Túto funkciu môžete aktivovať, ak chcete bielizeň sušiť pri nižšej teplote. Trvanie programu bude po aktivácii dlhšie.

### Čas ukončenia

Použitím funkcie Koncový čas môžete oddialiť koniec programu po dobu až 24 hodín.

1. Otvorte plniace dvierka a vložte bielizeň.
2. Zvoľte program sušenia.
3. Stlačte tlačidlo pre výber koncového času a nastavte požadovanú dobu oneskorenia. Rozsvieti sa LED Koncového času. (Pri stlačení a podržaní tlačidla Konečného času pokračuje non-stop).
4. Stlačte tlačidlo Štart / Pohotovostný režim. Spustí sa odpočítavanie Koncového času. Znak ":" v strede zobrazovaného časového oneskorenia bude blikať.



#### POZNÁMKA!

- V priebehu Konečného času môžete pridať alebo odstrániť bielizeň. Zobrazený čas je celková doba sušenia a koncový čas. Po ukončení odpočítavania LED Koncového času zhasne, spustí sa sušenie a rozsvieti sa LED sušenia.

### Zmena Koncového času

Ak chcete zmeniť dobu Koncového času počas odpočítavania:

Pozastavte program, a otočte tlačidlo Zapnutie/ Vypnutie/Voľba programu a zrušte program.

Vyberte požadovaný program a zopakujte voľbu Koncového času.

Zrušenie funkcie Koncového času

Ak chcete zrušiť odpočítavanie Koncového času a okamžite spustiť program:

Pozastavte program, a otočte tlačidlo Zapnutie/ Vypnutie/Voľba programu a zrušte program.

Vyberte požadovaný program a stlačte tlačidlo „Štart / Pauza“.

### Osvetlenie bubna

Stlačením tohto tlačidla môžete zapnúť alebo vypnúť osvetlenie bubna. Po stlačení tlačidla sa rozsvieti svetlo a po určitom čase zhasne.

## 5.6 Výstražné kontrolky



#### POZNÁMKA!

- Výstražné kontrolky sa môžu líšiť v závislosti od modelu sušičky.

### Čistenie filtra

Ak je program ukončený, zapne sa výstražná kontrolka pre čistenie filtra.

## Nádrž na vodu

Ak sa nádržka na vodu zaplní v priebehu spusteného programu, začne blikať výstražná kontrolka a spotrebič prejde do pohotovostného režimu. V takom prípade vyprázdňte zásobník na vodu a spustíte program stlačením tlačidla Štart / Pohotovostný režim. Výstražná kontrolka sa vypne a program sa obnoví.

## Čistenie zásuvky filtra / výmenníka tepla

V pravidelných intervaloch bude blikať výstražný symbol pre pripomenutie že je potrebné vyčistiť zásuvku filtra.

## 5.7 Spustenie programu

Pre spustenie programu stlačte tlačidlo Štart / Pohotovostný režim.

Kontrolky Štart / Pohotovostný režim a kontrolky Sušenia sa rozsvietia, čo znamená, že program bol spustený.

## 5.8 Detský zámok

Sušička je vybavená detskou poistkou, ktorá zabráňuje aby bol priebeh programu prerušený stlačením tlačidiel počas prevádzky. Keď je aktivovaný Detský zámok, všetky tlačidlá na paneli s výnimkou ovládacieho prvku **Zapnutia/Vypnutia/Vol'ba programu** sú deaktivované.

Ak chcete aktivovať detskú poistku, stlačte na 3 sekundy tlačidlo zvukového upozornenia. Pre možnosť spustenia nového programu po súčasnom programe a možnosti zasahovania do súčasného programu je potrebné Detský zámok deaktivovať. Ak chcete deaktivovať detský zámok, stlačte rovnaké tlačidlá po dobu 3 sekúnd.



### POZNÁMKA!

- Keď je aktivovaná detská poistka, na obrazovke sa rozsvieti varovná kontrolka detskej poistky.

Keď je detská poistka aktívna:

Pri prevádzke alebo v pohotovostnom stave sušičky sa symboly kontroliek po zmene polohy ovládacieho gombíka na výber programu nezmenia.



### POZNÁMKA!

- Keď je sušička v prevádzke a je aktivovaná detská poistka, po otočení prepínača programov sa ozve dvojité pípnutie. Ak je detská poistka zrušená bez toho, aby ste otočili volič programov späť do pôvodnej polohy, program sa ukončí, nakoľko sa tlačidlo voliča programov otočilo.

## 5.9 Zmena programu po jeho spustení

Následne po spustení sušičky môžete zmeniť program, ktorý ste vybrali pre sušenie svojej bielizne na iný program.

- Napríklad Pozastavením programu a otočením tlačidla Zapnúť / Vypnúť / Vol'ba programu vyberiete program Extra suché, pre voľbu programu Extra suché, namiesto programu Suché pre žehlenie.
- Pre spustenie programu stlačte tlačidlo Štart / Pohotovostný režim.

Pridávanie a odoberanie prádla počas pohotovostného režimu

Ak chcete pridať/odstrániť bielizeň po spustení programu sušenia:

- Stlačením tlačidla Štart/Pohotovostný režim prepnete sušičku do pohotovostného režimu. Proces sušenia sa zastaví.
- Kým je spotrebič v pohotovostnom režime, otvorte nakladacie dverka, a po odobratí alebo pridaní bielizne dverka zatvorte.
- Pre spustenie programu stlačte tlačidlo Štart / Pohotovostný režim.



## POZNÁMKA!

- Prídanie bielizne po spustení operácie sušenia môže spôsobiť, že sušená bielizeň vo vnútri sušičky sa pomieša s mokrú bielizňou a po ukončení operácie zostane bielizeň vlhká.
- Prídanie alebo vybratie prádla počas sušenia môžete opakovať toľkokrát, koľkokrát budete chcieť. Ale tento proces bude trvale prerušovať proces sušenia a spôsobí predĺženie trvania programu a zvýšenie spotreby energie. Z toho dôvodu sa odporúča pridať bielizeň pred začatím programu.
- Ak je nový program zvolený otočením gombíka voľby programu kým je sušička v pohotovostnom režime, bežiaci program sa ukončí.



## POZNÁMKA!

- Ak je aktívny režim prevencie proti pokrčeniu a bielizeň po dokončení programu neodstránite, po 2 hodinách sa aktivuje funkcia na zabránenie vytvoreniu záhybov, aby sa bielizeň vo vnútri stroja nepokrčila. Program bielizeň v 10-minútových intervaloch pretočí, s cieľom zabránenia je pokrčeniu.

### 5.12 Vonná funkcia

Ak je vaša sušička vybavená Vonou funkciou, pre používanie tejto funkcie si prečítajte príručku ProScent.



## UPOZORNENIE!

- Nedotýkajte sa vnútorného povrchu bubna pri pridávaní alebo vyberaní prádla, kým prebieha program. Povrch bubna je horúci.

### 5.10 Zrušenie programu

Ak chcete zrušiť program a ukončiť sušenie z akéhokoľvek dôvodu po spustení sušičky, Pozastavte program, a otočte ovládač On/Off/ Voľba programu a program sa ukončí.



## UPOZORNENIE!

- Ak zrušíte program počas prevádzky sušičky, vo vnútri spotrebiča môže byť vysoká teplota, na ochladenie spustíte program ventilácie.

### 5.11 Koniec programu

Po ukončení programu sa na kontrolke sledovania programu rozsvietia LED kontrolky pre Koniec/Zabránenie pokrčeniu a Upozornenia na vyčistenie filtra vlákien. Môžete otvoriť dverka na nakladanie a sušička je pripravená pre ďalšiu prevádzku. Ak chcete sušičku vypnúť, prepnite prepínač Zapnutia / Vypnutia / Výberu programu do polohy ZAPNUTÉ / VYPNUTÉ.

## 6 Údržba a čistenie

### 6.1 Vnútrotný povrch plniacich dvierok

Vlasy a vlákna, ktoré sa oddelia od bielizne počas procesu sušenia, sa zhromažďujú pomocou vláknového filtra.



#### POZNÁMKA

- Vlákna sa vytvárajú v priebehu nosenia a prania odevov.
- Držiak filtra môžete vyčistiť vysávačom.



#### UPOZORNENIE!

- Po každom sušiacom cykle vyčistite vláknový filter a vnútrotný povrch plniacich dvierok.

Čistenie vláknového filtra:

- Otvorte plniace dvierka.
- Držte prvú časť (vnútrotný filter) dvojzložkového vláknového filtra a vytiahnite ho smerom nahor.
- Rukou alebo jemnou handričkou pozbierajte vlasy, vlákna a bavlnené guľičky.
- Vyberte druhú časť (vonkajší filter) potiahnutím nahor.

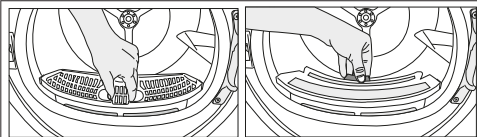

#### POZNÁMKA

- Zabezpečte, aby vlasy, vlákna a bavlnené guľičky nespádli do otvoru, kde sú nainštalované filtre.
- Otvorte oba filtre (horné a dolné filtre) a odstráňte chuchvalce rúkou alebo použite čistiacu kefu na kryte pre smerovanie vzduchu. A ak je to nutné, použite na čistenie filtrov vysávač.

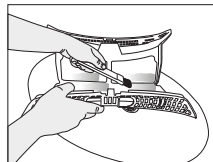
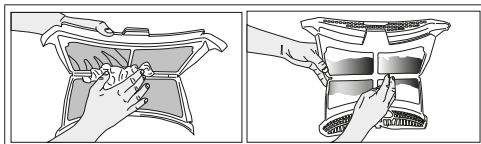

- Vyčistite obidva filtre pod vodou tak, aby voda pretekala v opačnom smere k nahromadeným vláknam. Filtre môžete vyčistiť aj mäkkou kefou. Pred vložením späť na ich miesto filtre vysušte.

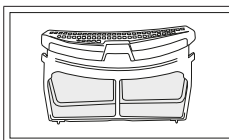
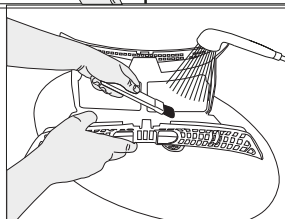
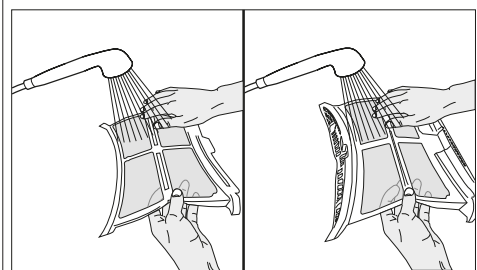

- Vložte vláknové filtre na seba a umiestnite ich späť na ich miesto.

- Vyčistite vnútrotný povrch predných dverí a jeho tesnenie mäkkou navlhčenou handričkou alebo štetcom na kryte pre vedenie vzduchu

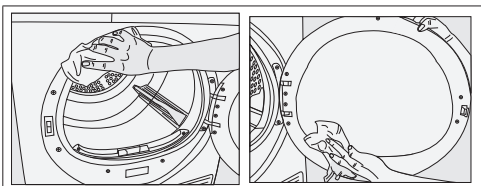

## 6.2 Čistenie snímača

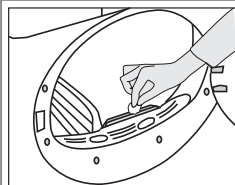

V sušičke sa nachádza snímač vlhkosti pre zistenie, či je prádlo suché alebo nie.  
Čistenie snímačov:

- Otvorte plnacie dvere sušičky.
- Nechajte spotrebič vychladnúť, pokiaľ je ešte horúca v dôsledku procesu sušenia.
- Utrite kovové povrchy senzora mäkkou handričkou, navlhčenou do octu a osušte ich.



### POZNÁMKA

- Kovové povrchy senzorov vyčistite 4 krát ročne.
- Pri čistení kovových povrchov senzorov nepoužívajte kovové nástroje.



### UPOZORNENIE!

- Na čistenie nikdy nepoužívajte rozpúšťadlá, čistiace prostriedky alebo podobné látky z dôvodu nebezpečenstva požiaru a výbuchu!

## 6.3 Vypúšťanie zásobníka na vodu

Počas procesu sušenia sa vlhkosť z prádla odstráni a vznikajúca voda sa zozbiera v nádržke na vodu. Zásobník na vodu vyprázdňte po každom použití.



### UPOZORNENIE!

- Kondenzovaná voda nie je pitná!
- Nikdy nevyťahujte nádržku na vodu, keď je program spustený!

Ak zabudnete vypustiť nádržku na vodu, prístroj sa v priebehu nasledujúcich cyklov, keď sa nádrž na vodu naplní, počas sušenia zastaví a začne blikať výstražný symbol Vodná nádrž. V tomto prípade vyprázdňte nádržku na vodu a stlačte tlačidlo Štart/Pauza na obnovenie cyklu sušenia.

Vyprázdnenie nádržky na vodu:

1. Opatrne vyberte zásobník na vodu zo zásuvky alebo nádrže.

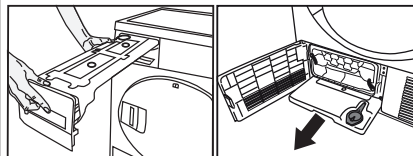

2. Vyprázdňte nádržku na vodu.

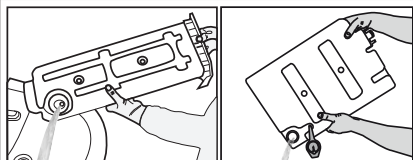

- Ak sú v lieviku vodnej nádržky akumulované chuchvalce, vyčistite ju pod tečúcou vodou.
- Umiestnite nádržku na vodu späť.



### POZNÁMKA

- V prípade použitia priameho vypúšťania vody ako jednej z možností, nie je potrebné vyprázdniť nádržku na vodu.

## 6.4 Čistenie kondenzátora

Malé množstvo chlpov môže prechádzať filtrom na vlákna a zhromažďovať sa na kovovom povrchu kondenzátora.

Kovový povrch kondenzátora musí byť pravidelne čistený.

Pokiaľ na displeji bliká ikona výparníka, skontrolujte kovový povrch kondenzátora. Ak je špinavý, vyčistite ho. Táto časť by mala byť kontrolovaná pri najmenšom raz za 6 mesiacov.

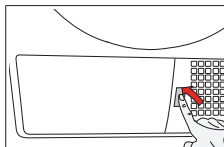

- Otvorte záklopku tak, že ju potlačíte prstami.

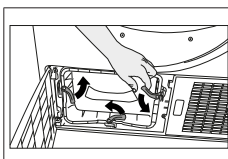

- Ak chcete otvoriť dverka pre smerovanie vzduchu, posuňte uvoľňovaciu západku.

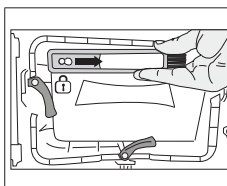

- Po vyčistení kondenzátora, predného krytu a filtra na vlákna vložte štetec do štrbiny smerom doprava.

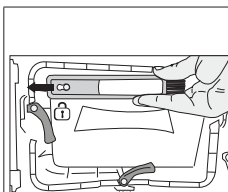

- Potiahnete kefu smerom doľava a vyberte ho. Čistiacu kefu môžete použiť na odstránenie nahromadeného páperia na kovovom povrchu kondenzátora.

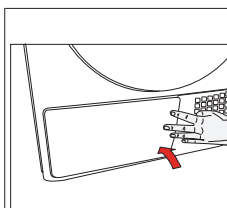

- Po dokončení procesu čistenia umiestnite dverka pre smerovanie vzduchu na ich miesto, posuňte západky tak, aby ste ich zatvorili a zatvorte záklopku.



## POZNÁMKA

- Keňa je vo vnútri tašky na tlačené materiály. Po prvom použití ju môžete umiestniť do krytu na smerovací vzduchový kryt.

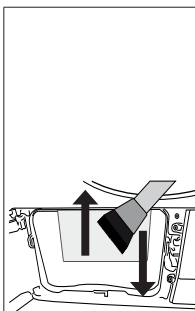

- Zachytené páperie na povrchu kondenzátora by malo byť odstránené vlhkou handričkou alebo otrepaním kefou umiestnenou na kryte pre vedenie vzduchu nahor a dole po kondenzátore.

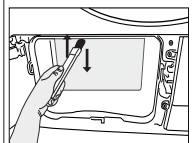

- Prosím, nečistite rebrá kondenzátora v smere zo strany na stranu, aby nedošlo k poškodeniu.
- Na čistenie môžete tiež použiť vysávač so štetcom. Čistenie kondenzátoru sa neodporúča s vysávačom bez štetca.



## UPOZORNENIE!

- Môžete ich čistiť ručne, ak používate ochranné rukavice. Nepokúšajte sa čistiť holými rukami. Kondenzačné rebrá môžu poškodiť vaše ruky. Čistenie pohybom zľava doprava môže poškodiť rebrá kondenzátora. To môže viesť
- k problémom sušenia.

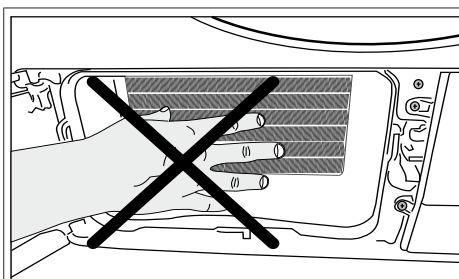

## UPOZORNENIE!

- Pri otvorení krytu pre vedenie vzduchu je normálne, že na plastovom povrchu pred kondenzátorom je vidieť voda.

## 7 Riešenie problémov

Prevádzka sušenia trvá príliš dlho.
Póry vlákneného filtra (vnútorný a vonkajší filter) môžu byť upchaté. >>> Vyčistite vláknené filtre teplou vodou a vysušte ich. Predná strana výparníka môže byť upchatá. >>> Vyčistíte prednú stranu výparníka. Vetracie mriežky pred strojom môžu byť upchaté. >>> Odstráňte všetky predmety pred vetracích mriežok, ktoré blokujú prúdenie vzduchu. Vetranie je nedostatočné, pretože oblasť, v ktorej je zariadenie inštalované, je príliš malá. >>> Otvorte dvere alebo okná, aby ste zabránili vysokej teplote v miestnosti. Na snímači vlhkosti sa môže nahromadiť vrstva z vodného kameňa. >>> Vyčistite snímač vlhkosti. Mohlo byť vložené nadmerné množstvo bielizne. >>> Sušičku príliš nezaťažujte. Prádlo nebolo dostatočne vyžmýkané. >>> Zvoľte vyššiu rýchlosť žmýkania na pračke.
Oblečenie zostáva po sušení vlhké.
Mohol byť použitý program, ktorý nie je vhodný pre daný typ bielizne.>>> Skontrolujte štítky na oblečení a vyberte program vhodný pre daný typ bielizne alebo dodatočne použite časové programy. Póry vlákneného filtra (vnútorný a vonkajší filter) môžu byť upchaté. >>> Vyčistite filtre teplou vodou a vysušte ich. Predná strana výparníka môže byť upchatá. >>> Vyčistíte prednú stranu výparníka. Mohlo byť vložené nadmerné množstvo bielizne. >>> Sušičku príliš nezaťažujte. Prádlo nebolo dostatočne vyžmýkané. >>> Zvoľte vyššiu rýchlosť žmýkania na pračke.
Sušička sa nezapne a program sa nedá spustiť. Sušička po nakonfigurovaní nefunguje.
Možno je odpojená napájacia zástrčka. >>> Uistite sa, že kábel je zapojený. Plniace dvere môžu byť otvorené. >>> Presvedčte sa, či sú plniace dvierka správne zatvorené. Nie je zvolený program alebo ste nestlačili tlačidlo Štart / Pauza / Zrušiť. >>> Skontrolujte, či je program nastavený a nie je v polohe Pauza. Je aktivovaná detská poisťka. >>> Vypnite detskú poisťku.
Program sa predčasne ukončil bez udania dôvodu.
Plniace dvierka nemusia byť úplne zatvorené. >>> Presvedčte sa, či sú plniace dvierka správne zatvorené. Mohlo by dôjsť k výpadku napájania. >>> Pre spustenie programu stlačte tlačidlo Štart / Pauza / Zrušiť. Nádrž na vodu je plná. >>> Vyprázdnite nádržku na vodu.
Oblečenie sa skrútilo, zatvrdilo alebo sa poškodilo.
Možno bol použitý program nevhodný pre daný typ prádla. >>> Skontrolujte štítky na oblečení a vyberte program vhodný pre daný typ oblečenia.
Z plniacich dvierok uniká voda.
Na vnútornom povrchu plniacich dvierok a na povrchu tesnenia plniacich dvierí sa nahromadili vlákna. Očistite vnútorný povrch plniacich dvierok a povrch tesnenia plniacich dvierí.

Plniace dvere sa spontánne otvárajú.
Plniace dvierka nemusia byť úplne zatvorené. >>> Stlačte plniace dvierka, kým nezaznie zatvárací zvuk.
Výstražný symbol nádržky na vodu svieti/bliká.
Nádržka na vodu je plná. >>> Vyprázdnite nádržku na vodu. Hadica na vypúšťanie vody nefunguje. >>> Ak je produkt pripojený priamo do odtoku, skontrolujte vypúšťaciu hadicu.
Osvetlenie vo vnútri sušičky nesvieti. (V prípade modelov s lampou)
Sušička možno nebola zapnutá pomocou tlačidla Zap/Vyp. >>> Skontrolujte, či je sušička zapnutá. Lampa je pokazená. >>> Obráťte sa na autorizovaný servis pre výmenu lampy.
Zobrazí sa ikona režimu proti pokrčeniu.
Môže byť aktivovaný režim proti pokrčeniu, ktorý zabráňuje pokrčeniu bielizne v sušičke. >>> Vypnite sušičku a vyberte bielizeň.
Svieti ikona čistenia vlákneného filtra.
Vláknený filter (vnútorný a vonkajší filter) môže byť upchatý. >>> Vyčistite filtre teplou vodou a vysušte ich. Na póroch vlákneného filtra sa mohla vytvoriť vrstva, ktorá spôsobí upchatie. >>> Vyčistite filtre teplou vodou a vysušte ich. Môžno nie sú vložené vláknené filtre. >>> Vložte vnútorný a vonkajší filter na ich miesto.
Zo zariadenia zaznie zvukové upozornenie
Možno nie sú vložené vláknené filtre. >>> Vložte vnútorný a vonkajší filter na ich miesto.
Ikona varovania výparníka bliká.
Predná strana výparníka môže byť upchatá vláknami. >>> Vyčistite prednú stranu výparníka. Môžno nie sú vložené vláknené filtre. >>> Vložte vnútorný a vonkajší filter na ich miesto.
Osvetlenie vo vnútri sušičky sa rozsvieti. (V prípade modelov s lampou)
Ak sa sušička zapojí do elektrickej zásuvky, stlačí sa tlačidlo Zap/Vyp a dvierka sa otvoria; osvetlenie sa rozsvieti. >>> Odpojte sušičku zo zásuvky alebo prepnite tlačidlo Zap/Vyp do polohy Vyp.



## UPOZORNENIE!

- Ak problém pretrváva aj po vykonaní pokynov v tejto časti, obráťte sa na svojho predajcu alebo na autorizovaný servis. Nikdy sa nepokúšajte opraviť svoj výrobok sami.



## POZNÁMKA

- V prípade, že narazíte na problém v akejkoľvek časti vášho spotrebiča, môžete požiadať o jeho výmenu kontaktovaním autorizovaného servisu s číslom modelu spotrebiča.
- Používanie spotrebiča s neoriginálnou súčasťou môže viesť k poruche spotrebiča.
- Výrobca a distribútor nie sú zodpovední za funkčné poruchy spôsobené používaním neoriginálnych častí.



## PRODUKTOVÝ LIST

V súlade s delegovaným nariadením Komisie (EÚ) č.: 392/2012

Názov alebo ochranná známka dodávateľa		BEKO
Názov modelu		DS8539TU 7188235480
Menovitá kapacita (kg)		8.0
Typ sušičky	S odvodom vzduchu	-
	Kondenzátor	•
Trieda energetickej účinnosti <sup>(1)</sup>		A+++
Ročná spotreba energie (kWh) <sup>(2)</sup>		176,8
Typ riadenia	Automatické	•
	Neautomatické	-
Spotreba energie štandardného programu pre bavlnu pri plnom zaťažení (kWh)		1,44
Spotreba energie štandardného programu pre bavlnu pri čiastočnom zaťažení (kWh)		0,81
Príkon vo vypnutom stave pre štandardný bavlnový program pri plnom zaťažení, P <sub>0</sub> (W)		0,47
Príkon pri ponechaní v zapnutom stave pre štandardný bavlnový program pri plnom zaťažení, P <sub>L</sub> (W)		1,00
Doba trvania režim ponechania v zapnutom stave (min)		30
Štandardný program pre bavlnu <sup>(3)</sup>		•
Programová doba štandardného programu pre bavlnu pri plnom zaťažení, T <sub>suché</sub> (min)		174
Programová doba štandardného programu pre bavlnu pri čiastočnom zaťažení, T <sub>suché1/2</sub> (min)		108
Vážený čas programu "štandardného programu pre bavlnu pri plnom a čiastočnom zaťažení (T <sub>1</sub> )		136
Trieda účinnosti kondenzácie <sup>(4)</sup>		A
Priemerná účinnosť kondenzácie štandardného programu pre bavlnu pri čiastočnom zaťažení, C <sub>suché</sub>		91%
Priemerná účinnosť kondenzácie štandardného programu pre bavlnu pri čiastočnom zaťažení, C <sub>suché1/2</sub>		91%
Vážená účinnosť kondenzácie štandardného programu pre bavlnu pri plnom zaťažení a čiastočnom zaťažení, C <sub>1</sub>		91%
Hladina akustického výkonu pre štandardný program pre bavlnu pri plnom zaťažení <sup>(5)</sup>		64
Zabudovaný		-

• : Áno    - : Nie

(1) Stupnica od A +++ (najvyššia účinnosť) do D (najnižšia účinnosť)

(2) Spotreba energie na základe 160 cyklov sušenia v štandardnom programe pre bavlnu pri plnej a polovičnej náplne a spotreba nízko-energetických režimov. Skutočná spotreba energie na cyklus bude závisieť na tom, ako je zariadenie používané.

(3) "Program skriňovo suchá bavlna" používaný pri plnom a čiastočnom zaťažení je štandardný sušiaci program, pre ktorý prislúchajúce informácie na etikete a informačnom liste uvádzajú, že tento program je vhodný pre sušenie obvyklého vlhkého bavlneného prádla a jedná sa o najúčinnjší program pre bavlnu z hľadiska spotreby energie.

(4) Stupnica od G (nízka účinnosť) do A (najvyššia účinnosť)

(5) Vážené priemerné hodnoty - L<sub>WA</sub> vyjadrená v dB (A) na 1 pW

## Спочатку прочитайте керівництво користувача!

Шановний покупець,  
Дякуємо за вибір продукції Веко. Сподіваємося, що придбаний виріб, виготовлений з високою якістю і за сучасними технологіями, забезпечить вам найкращі результати. Радимо вам уважно прочитати це керівництво та іншу супроводжувальну документацію, перш ніж використовувати придбаний продукт, а також зберегти ці матеріали для їх для подальшого використання. При передачі цього продукту іншій особі передайте їй також це керівництво користувача. Звертайте увагу на будь-яку інформацію попередження, зазначені в керівництві користувача, і дотримуйтеся наведених у ньому інструкцій.

Використовуйте це керівництво для моделі, зазначеної на титульному аркуші.



- Ознайомтеся з інструкцією.

### Пояснення значків

У цьому керівництві використовуються наступні символи:



#### НЕБЕЗПЕЧНО!

- Попередження відносно ризику ураження електричним струмом.



#### НЕБЕЗПЕЧНО!

- Попередження відносно пожежної небезпеки.



#### ПОПЕРЕДЖЕННЯ!

- Попередження про небезпечні ситуації для життя і майна.



#### ПОПЕРЕДЖЕННЯ!

- Попередження відносно гарячих поверхонь.



#### ПОПЕРЕДЖЕННЯ

- Попередження відносно небезпеки УФ-випромінювання.



#### ПОПЕРЕДЖЕННЯ!

- Попередження щодо небезпеки опіків.



#### ПРИМІТКА

- Важлива інформація або корисні поради стосовно використання.



Упаковка виробу виготовлена з матеріалів, що переробляються відповідно до національного екологічного законодавства.

Не викидайте відходи пакувальних матеріалів разом із побутовими відходами або іншими відходами, відправляйте їх до спеціальних пунктів збору, назначених місцевою владою.



Цей продукт був виготовлений з використанням новітніх технологій в екологічно чистих умовах.



## ПРИМІТКА

- Цей розділ містить інструкції з техніки безпеки, які сприяють захисту від ризику отримання травми або пошкодження майна. Недотримання цих інструкцій призведе до анулювання гарантії.

## 1.1 Загальні правила

### техніки безпеки



## ПОПЕРЕДЖЕННЯ!

- Цей пристрій можуть використовувати діти старші 8 років та особи зі зниженими фізичними, сенсорними та ментальними можливостями або котрим бракує досвіду та знань, якщо їм забезпечено нагляд та надані інструкції щодо безпечного користування пристроєм і якщо вони усвідомлюють можливу небезпеку. Не дозволяйте дітям бавитися з пристроєм. Не дозволяйте дітям самостійно чистити пристрій та доглядати за ним.
- Діти молодше 3 років не повинні підходити до пристрою, якщо вони не знаходяться під постійним наглядом.
- Забороняється знімати регульовані по висоті ніжки. Зазор між сушильним пристроєм і поверхнею встановлення не повинен зменшуватися в результаті підкладання таких матеріалів, як килимове покриття, дерев'яні панелі і стрічки. В іншому випадку це може викликати проблеми в процесі сушіння.



## ПОПЕРЕДЖЕННЯ!

- Процедури з монтажу і ремонту повинні здійснюватися виключно фахівцями авторизованої сервісної служби. Виробник не несе відповідальності за збитки, які можуть виникнути в результаті операцій, здійснених сторонніми особами.
- Не мийте продукт шляхом розпилення води або поливання водою! Існує небезпека ураження електричним струмом!

### Для виробів з функцією обробки парою:



## ПОПЕРЕДЖЕННЯ!

- Для програм з обробкою парою використовуйте лише дистильовану воду або воду, конденсовану в резервуарі для збирання води. Не використовуйте водопровідну воду або добавки. При використанні конденсованої води в резервуарі для збирання води її слід фільтрувати та очищати від волокон.
- Не відкривайте дверцята під час виконання програм з обробкою парою. Можливе викидання гарячої води.
- Перш ніж покласти білизну для прання в програмі з обробкою парою, потрібно видалити з нього плями.
- У програмі з обробкою парою можна прати лише білизну без забруднень і плям але з неприємним запахом (програма видалення запаху).
- Не використовуйте набори для чищення чи додаткові матеріали в програмі з обробкою парою або в будь-якій іншій програмі.

## 1.1.1 Загальні правила

### електричної безпеки



#### НЕБЕЗПЕЧНО!

- В процесі монтажу електричних з'єднань слід дотримуватися правил електричної безпеки.
- Сушильний пристрій необхідно підключити до заземленої розетки, захищеної запобіжником, відповідно умовам, зазначеним в паспортній таблиці. Монтаж проводів заземлення повинен здійснювати кваліфікований електрик. Наша компанія не несе відповідальності за будь-які можливі збитки, якщо сушильний пристрій використовується без дотримання вимог до заземлення, передбаченого відповідними місцевими правилами.
- Напруга і характеристики плавких запобіжників вказані на паспортній таблиці пристрою.
- Напруга, зазначена на паспортній таблиці, повинна дорівнювати напрузі мережі.
- Якщо сушильний пристрій не використовується, від'єднайте його від мережі.
- Сушильний пристрій повинен бути від'єднаним від мережі під час установки, обслуговування, чищення та ремонтних робіт.



#### ПОПЕРЕДЖЕННЯ!

- Забороняється подавати на прилад живлення через зовнішній пристрій комутації, наприклад, таймер, або підключати його до електричної мережі, яка регулярно вмикається і вимикається комунальними службами.



#### НЕБЕЗПЕЧНО!

- Не торкайтеся штепсельної вилки вологими руками! Забороняється тягнути за шнур; щоб від'єднати пристрій від мережі, обов'язково беріться за штепсельну вилку. З метою зниження ризику виникнення пожежі та ураження електричним струмом не використовуйте подовжувачі, багатополюсні вилки або адаптери для підключення сушильного пристрою до джерела живлення.
- Після установки пристрою необхідно забезпечити легкий доступ до шнура живлення.
- Пошкоджений мережевий шнур необхідно замінити, звернувшись до авторизованої сервісної служби.
- Якщо сушильний пристрій є несправним, його не можна використовувати, а треба відправити до авторизованого сервісного центру для ремонту! Існує небезпека ураження електричним струмом!

## 1.1.2 Правила техніки безпеки

- Забороняється подавати на прилад живлення через зовнішній пристрій комутації, наприклад, таймер, або підключати його до електричної мережі, яка регулярно вмикається і вимикається комунальними службами.



#### ПОПЕРЕДЖЕННЯ!

- Переконайтеся, що вхід повітря сушарки відкритий і добре провітрюється.
- Продукт містить хладагент R290.
- R290 - екологічно чистий, але запальний хладагент.
- Тримайте продукт подалі від потенційних джерел тепла, що може спричинити його загоряння.



## НЕБЕЗПЕЧНО!

- Можливе перегрівання одягу всередині сушильного пристрою при скасуванні програми або у разі порушення електропостачання під час роботи сушильного пристрою. Концентрація тепла може спричинити самозаймання та пожежу, тому завжди активуйте програму вентиляції для охолодження або швидко вийміть всю білизну і розкладіть її для розсіювання тепла.
- Правила, яких треба дотримуватися в цілях запобігання пожежній небезпеці:
- Нижче зазначені види білизни, які забороняється сушити в пристрої через пожежну небезпеку.
- Невипрана білизна
- Білизну, забруднену нафтою, ацетоном, спиртом, мазутом, гасом, засобом для виведення плям, скипидаром, парафіном або засобом для видалення парафіну, перед сушінням в пристрої необхідно випрати в гарячій воді з великою кількістю миючого засобу.
- Вироби, що містять зазначені вище плями, необхідно ретельно випрати за допомогою відповідного миючого засобу і високої температури прання.
- З міркувань пожежної безпеки забороняється сушити в сушильній пристрої зазначені нижче види білизни:
- Одяг і подушки з підкладкою із спіненої гуми (спіненого латексу), шапочки для душу, водостійкі текстильні вироби, матеріали з каучуковим наповненням та подушечки із спіненої гуми.
- Одяг, очищений за допомогою промислових хімічних речовин.



## НЕБЕЗПЕЧНО!

- Попадання до сушильного пристрою таких предметів, як запальнички, сірники, монети, металеві деталі, голки і т. д. може призвести до пошкодження барабанної установки або викликати проблеми, пов'язані з використанням. Тому ретельно перевіряйте білизну, яку ви збираєтесь завантажити в сушильний пристрій.



## ПОПЕРЕДЖЕННЯ!

- Забороняється зупиняти сушильний пристрій до повного завершення роботи програми. Якщо вам необхідно це зробити, швидко витягніть всю білизну і розкладіть її для розсіювання тепла.



## НЕБЕЗПЕЧНО!

- Недостатньо випраний одяг може самозайматися і навіть загорятися після закінчення процесу сушіння.
- Необхідно забезпечити достатню вентиляцію для того, щоб запобігти умовам, коли гази, що виходять з пристрою і взаємодіють з іншими видами горючих речовин, включаючи відкрите полум'я, накопичуються в кімнаті в результаті ефекту зворотного спалаху.



## ПОПЕРЕДЖЕННЯ!

- Забороняється сушити в пристрої нижню білизну, що містить металеві вставки. Сушильний пристрій може бути пошкоджений, якщо металеві вставки тріснуть і розірвуться в процесі сушіння.



## ПРИМІТКА

- Використовуйте пом'якшувачі та аналогічні засоби відповідно до інструкцій виробників. Обов'язково очищуйте фільтр для збору ворсу до або після кожного циклу сушіння. Забороняється використовувати сушильний пристрій без встановленого фільтру для збору ворсу.



## ПОПЕРЕДЖЕННЯ!

- Не намагайтеся полагодити сушильний пристрій самотужки. Не виконуйте операції з ремонту або заміни деталей виробу навіть якщо ви маєте відповідні знання або можливість виконати необхідну операцію, якщо це чітко не рекомендовано в інструкції з експлуатації або в опублікованому керівництві по обслуговуванню. В іншому випадку ви піддаєте ваше життя і життя інших людей ризику.
- В місці встановлення не повинні знаходитися двері з замком, розсувні або навісні двері, які можуть перешкоджати відкриттю завантажувального люка сушильного пристрою.
- Установіть сушильний пристрій в місцях, придатних для домашнього використання. (Ванна кімната, закритий балкон, гараж та ін.)
- Забезпечте, щоб домашні тварини не потрапляли до сушильного пристрою. Перед запуском пристрою перевірте його внутрішню частину.
- Не спирайтеся на завантажувальний люк сушильного пристрою, коли він відкритий, інакше він може перекинутися.
- Уникайте накопичення ворсу в барабанному сушильному пристрої
- Барабанний сушильний пристрій не можна використовувати, якщо для очищення використовувалися промислові хімічні речовини.



## ПОПЕРЕДЖЕННЯ!

- Пом'якшувачі тканини або подібні продукти необхідно використовувати згідно з інструкціями до пом'якшувачів тканин.
- Відпрацьоване повітря не можна відводити в димохід, який використовується для відпрацьованих газів пристроїв, які спалюють газ або інші види палива.

## 1.1.3 Захист від впливу

### УФ-випромінювання



## ЗАУВАЖЕННЯ

- Це попередження стосується лише виробів, які містять бактерицидну ультрафіолетову лампу й оснащені функцією дезінфекції з використанням бактерицидної ультрафіолетової лампи (UV-C).



### ЗАСТЕРЕЖЕННЯ!

- Пристрій містить лампу, яка випромінює ультрафіолетові промені групи С (UVC). Не дивіться на джерело світла, якщо лампа увімкнена!
- Лампа UV-C використовується для дезінфекції текстильних виробів.
- Не виймайте лампу UV-C з пристрою та не використовуйте її зовні пристрою!
- Не торкайтеся лампи руками!
- Використання виробу не за його цільовим призначенням, або пошкодження захисного скла лампи UV-C чи навколишнього середовища може спричинити небезпечне випромінювання ультрафіолетових променів групи С. Випромінювання ультрафіолетових променів групи С (навіть у низьких дозах) може пошкодити очі та шкіру. Не використовуйте явно пошкоджений виріб!
- Пам'ятайте, що UV Hygiene Programs (програми гігієнічної обробки УФ-випромінюванням) дозволяється використовувати тільки для обробки текстильних виробів. Переконайтеся, що текстильні вироби, які ви збираєтеся сушити, придатні для сушіння в сушильній машині.
- Додавання одягу після запуску програм гігієнічної обробки УФ-випромінюванням може вплинути на рівень забезпечення гігієни. Тому кладіть до машини весь відповідний одяг до запуску програми.



### ЗАСТЕРЕЖЕННЯ!

- Щоб забезпечити найвищий рівень дезінфекції білизни при низькій температурі навколишнього середовища тривалість програми можна продовжити.
- Не знімайте захисне скло з лампи UV-C. Не використовуйте виріб з лампою UV-C без захисного скла!
- У випадках, коли лампу UV-C та пов'язані з нею деталі потрібно замінити (у зв'язку із закінченням терміну служби лампи, розбиттям скла лампи тощо), зателефонуйте до технічної служби. Не намагайтеся замінити деталі самотужки. До прибуття фахівців з технічного обслуговування закрийте кришку машини та від'єднайте вилку від мережевої розетки!
- Не дозволяйте дітям наближатися до пристрою під час використання будь-яких програм, у яких увімкнена лампа UV-C!
- Це може спричинити алергію, не вдихайте безпосередньо поруч!
- Обов'язково ознайомтеся з керівництвом користувача пристрою перед його використанням та використовуйте виріб відповідно до інструкцій!



### ЗАУВАЖЕННЯ

- Візуально вказано розміщення УФ-лампи та захисного скла лампи у вашому виробі.

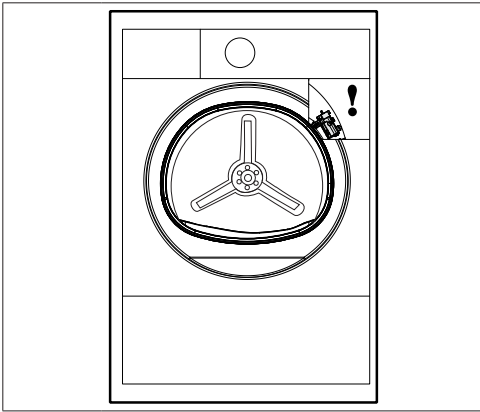

## 1.2 Встановлення сушильного пристрою над пральною машиною

- При встановленні сушильного пристрою над пральною машиною між двома агрегатами треба розмістити кріпильне пристосування. Кріпильне пристосування встановлюється уповноваженим фахівцем з обслуговування.
- Загальна вага пральної машини і сушильного пристрою при повному навантаженні, якщо вони встановлені один на другий, досягає приблизно 180 кілограмів. Розміщуйте вироби на твердій підлозі, яка витримує відповідне допустиме навантаження!

### ПОПЕРЕДЖЕННЯ!

- Пральну машину не можна встановлювати на сушильний пристрій. Зверніть увагу на наведене вище попередження під час установки пристрою на пральну машину.

Таблиця монтажних параметрів пральної машини та сушильного пристрою			
Монтажна глибина сушильного пристрою	Монтажна глибина пральної машини		
	62 см	60 см	54 см
54 см	Монтаж допускається		Установка неможлива
60 см	Монтаж допускається	Установка неможлива	

## 1.3 Передбачуване використання

- Цей сушильний пристрій призначений тільки для домашнього використання. Він не підходить для комерційного використання і повинен застосовуватися тільки відповідно до свого цільового призначення.

- Використовуйте сушильний пристрій тільки для сушіння білизни, що має відповідну позначку на етикетці.
- Виробник відмовляється від будь-якої відповідальності в разі неправильної експлуатації або транспортування пристрою.
- Термін служби придбаного сушильного пристрою становить 10 років. Протягом цього періоду для забезпечення правильної роботи пристрою будуть доступні оригінальні запасні частини.

## 1.4 Правила техніки безпеки для дітей

- Пакувальні матеріали є небезпечними для дітей. Зберігайте пакувальні матеріали в недоступному для дітей місці.
- Електротехнічні вироби є небезпечними для дітей. Не дозволяйте дітям підходити до виробу під час його роботи. Слідкуйте, щоб діти не намагалися втручатися в роботу сушильного пристрою. Щоб запобігти втручанню дітей в роботу сушильного пристрою, використовуйте систему захисту від дітей.

### ПРИМІТКА

Кнопка ввімкнення системи захисту від дітей знаходиться на пульті управління. (Див. розділ «Система захисту від дітей».)

- Тримайте дверцята завантажувального люку закритими, навіть коли сушильний пристрій не використовується.

## 1.5 Дотримання директиви ЄС щодо утилізації електричного та електронного устаткування і відходів продукції



Цей продукт відповідає вимогам директиви ЄС щодо утилізації електричного та електронного устаткування (2012/19/EU). Це виріб має класифікаційний знак для відходів електричного та електронного

обладнання (WEEE).

Цей виріб виготовлено з використанням високоякісних деталей і матеріалів, які можуть використовуватися повторно і придатні для вторинної переробки. Не викидайте використаний виріб після закінчення його терміну служби в контейнери для звичайних побутових та інших відходів. Відправте його до центру збору і переробки електричного та електронного обладнання. Щоб дізнатися про розташування таких центрів збору, зверніться до місцевих органів влади.





## НЕБЕЗПЕЧНО!

- R290 - це легкозаймистий хладагент. Таким чином, переконайтесь, що під час експлуатації та обробки система і труби не пошкоджуються.
- Тримайте продукт подалі від потенційних джерел тепла, що може спричинити його загоряння у разі пошкодження.
- Не кидайте продукт у вогонь.



## ПРИМІТКА

Зміни в технічні характеристики сушильного пристрою для поліпшення якості продукту можуть вноситися без попереднього повідомлення. Рисунки, наведені в цьому керівництві, є схематичними і не обов'язково відповідають конкретному виробу.

Значення, вказані на табличці, розміщеній на сушильному пристрої, або в інших опублікованих документах, які поставляються разом із сушильним пристроєм, отримані в лабораторних умовах згідно з відповідними стандартами. Залежно від експлуатаційних та екологічних умов роботи сушильного пристрою вказані значення можуть відрізнятися.

### 1.6 Дотримання директиви ЄС щодо обмеження використання небезпечних речовин:

Придбаний продукт відповідає вимогам директиви ЄС щодо обмеження використання небезпечних речовин (2011/65/EU). Він не містить зазначених у директиві шкідливих і заборонених матеріалів.

### 1.7 Інформація щодо упаковки

Упаковка виробу виготовлена з матеріалів, що переробляються відповідно до національного екологічного законодавства. Не викидайте пакувальні матеріали разом з побутовими або іншими відходами. Відправте їх до пунктів збору пакувальних матеріалів, призначених місцевою владою.

### 1.8 Технічні характеристики

UA

Висота (регулюється)	84,6 см / 86,6 см*
Ширина	59,7 см
Глибина	65,4 см
Місткість (макс.)	8 кг**
Вага нетто (± %10)	48 кг
Напруга	Див. паспортну табличку***
Номінальна споживана потужність	
Код моделі	

\* Мінімальна висота: Висота з повністю закрученими регульованими ніжками.

Максимальна висота: Висота з повністю відкрученими регульованими ніжками.

\*\* Вага сухої білизни перед пранням.

\*\*\*Паспортна табличка знаходиться за дверцятами завантажувального люку.

## 2 Ваш сушильний пристрій

### 2.1 Огляд

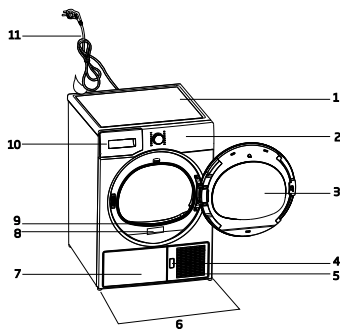

1. Верхня панель
2. Панель керування
3. Дверцята завантажувального люку
4. Кнопка відкриття запобіжної пластинки
5. Вентиляційні решітки
6. Регульовані ніжки
7. У моделях з нижнім розміщенням резервуара для збирання води він знаходиться за підніжкою
8. Паспортна табличка
9. Фільтр для збору ворсу
10. Засувка резервуару для збирання води (у моделях з верхнім розміщенням резервуара)
11. Шнур живлення

### 2.2 Комплект поставки

	1. Зливний шланг*		6. Резервуар для наповнення води*
	2. Засувка губка засувки фільтра*		7. Чиста вода*
	3. Керівництво користувача		8. Fragrance Capsules Group*
	4. Кошик для сушіння*		9. Щітка *
	5. Керівництво користувача кошика для сушіння*		10. Тканина для фільтрування*

\*Може поставлятися з придбаним пристроєм в залежності від його моделі.

### 3 Встановлення

Перед тим, як домовитися у найближчому авторизованому сервісному центрі щодо встановлення сушильного пристрою, переконайтеся, що системи електропроводки та водовідведення відповідають вимогам, наведеним в керівництві користувача. Якщо ці системи не відповідають вимогам, зверніться до кваліфікованого електрика і технічного фахівця з проханням виконати підготовчі роботи.



#### ПРИМІТКА

- За підготовку місця розташування сушильного пристрою, а також систем електропроводки і водовідведення відповідає клієнт.



#### ПОПЕРЕДЖЕННЯ!

- Перед встановленням візуально перевірте наявність дефектів на сушильному пристрої. Не встановлюйте сушильний пристрій в разі виявлення його пошкоджень. Пошкоджені вироби спричиняють виникнення ризиків для вашої безпеки.
- Перед початком використання сушильного пристрою зачекайте протягом 12 годин.

#### 3.1 Належне місце встановлення

Встановіть сушильний пристрій на рівній і стійкій поверхні.

Сушильний пристрій готовий для використання. Не переміщуйте його самостійно.

- Використовуйте сушильний пристрій в добре провітрюваному приміщенні, вільному від пилу.
- Зазор між сушильним пристроєм і поверхнею встановлення не повинен зменшуватися в результаті підкладання таких матеріалів, як килимове покриття, дерев'яні панелі і стрічки.
- Не накривайте вентиляційні решітки, розташовані на сушильному пристрої.
- В місці встановлення не повинні знаходитися двері з замком, розсувні або навісні двері, які можуть перешкоджати відкриттю авантажувального люка сушильного пристрою.
- Після встановлення сушильного пристрою він повинен залишатися на тому ж місці, де відбувалося його підключення. При встановленні сушильного пристрою

переконайтеся, що його задня стінка не торкається будь-яких поверхонь (крану, розетки і т. д.).

- Розмістіть сушильний пристрій на відстані принаймні 1 см від поверхонь іншого обладнання.
- Ваш сушильний пристрій може працювати при температурі від +5 до +35 °C. Якщо умови експлуатації виходять за межі цього діапазону, це може негативно вплинути на експлуатацію сушильного пристрою і спричинити його пошкодження.
- Задню поверхню барабанного сушильного пристрою необхідно розмістити навпроти стіни.



#### НЕБЕЗПЕЧНО!

Не розміщуйте сушильний пристрій на шнури живлення.

**\* Ігноруйте наступне попередження, якщо система вашої продукції не містить R290**



#### НЕБЕЗПЕЧНО!

Сушарка містить холодоагент R290. \* R290 екологічно чистий, але запальний хладагент \* Переконайтеся, що вхід повітря сушарки відкритий та добре провітрюється \*.

Тримайте джерела полум'я від сушильної машини \*.

#### 3.2 Видалення комплекту засобів для безпечного транспортування



#### ПОПЕРЕДЖЕННЯ!



- Перед першим використанням сушильного пристрою видаліть комплект засобів для безпечного транспортування.
- Якщо сторону кріплення дверцят вашого приладу можна змінити, див. інструкції щодо монтажу дверей з можливістю двостороннього кріплення.

### 3.3 Підключення до системи водовідведення

Накопичену воду можна зливати безпосередньо через зливний шланг, що поставляється разом з продуктом, а не виконувати періодичне зливання води, накопиченої в резервуарі для збирання води.

#### Підключення зливного шланга

	<p>1-2 Потягніть шланг вручну із-за задньої поверхні сушильного пристрою і від'єднайте його від місця закріплення. Не використовуйте інструменти для від'єднання шланга.</p>
<p>3 Підключіть один кінець зливного шланга, що поставляється разом із сушильним пристроєм, до точки підключення в місці, де шланг виробу був від'єднаний на попередньому етапі.</p>	
<p>4 Підключіть інший кінець зливного шланга безпосередньо до системи водовідведення або до умивальника.</p>	

	<h4>ПРИМІТКА</h4>
<ul style="list-style-type: none"><li>• Зливний шланг повинен бути прикріплений на висоті не більше 80 см.</li><li>• Переконайтеся, що зливний шланг не затиснутий і не згорнутий між системою водовідведення і пристроєм.</li><li>• Якщо виріб постачається з комплектом аксесуарів, перегляньте детальний опис.</li></ul>	

### 3.4 Регулювання ніжок

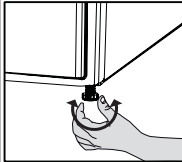
	<ul style="list-style-type: none"><li>• Повертайте ніжки вліво або вправо, поки сушильний пристрій не стане рівно і стійко.</li></ul>
--	---

### 3.5 Транспортування сушильного пристрою

Повністю злийте воду, яка залишилася в сушильній пристрої.

У разі прямого підключення зливного шлангу від'єднайте шланг.

	<h4>ПОПЕРЕДЖЕННЯ!</h4>
<ul style="list-style-type: none"><li>• Рекомендується переміщувати сушильний пристрій у вертикальному положенні. Якщо це неможливо, рекомендується переміщувати його в нахиленому направо положенні, якщо дивитися спереду.</li></ul>	

### 3.6 Попередження про звуки

	<h4>ПРИМІТКА</h4>
	<ul style="list-style-type: none"><li>• Нормальним явищем вважається металевий шум, що час від часу чути з боку компресора під час роботи.</li></ul>
<ul style="list-style-type: none"><li>• Вода, зібрана при виконанні операції, перекачується в резервуар для збирання води. Нормальним явищем вважається шум, спричинений процесом перекачування.</li></ul>	

### 3.7 Заміна лампи підсвічування

У разі використання лампи підсвічування у сушильному пристрої. Щоб замінити лампу / світлодіодний індикатор, який використовується для підсвічування у сушильному пристрої, зверніться до авторизованої сервісної служби. Лампи, що використовуються в цьому приладі, не підходять для освітлення приміщення. Цільове призначення цієї лампи полягає в тому, щоб забезпечити користувачеві зручні умови розміщення білизни в сушильному автоматі. Лампи, що використовуються в цьому пристрої, повинні витримувати екстремальні фізичні умови, такі як вібрація і температура вище 50 °C

## 4 Підготовка

### 4.1 Білизна, що підходить для сушіння в сушильному пристрої

Обов'язково дотримуйтесь інструкцій, наведених на етикетках одягу. Піддавайте сушінню білизну тільки в тому разі, якщо на її етикетці зазначено, що вона підходить для сушіння в сушарці.

### 4.2 Білизна, що не підходить для сушіння в сушильному пристрої



Елементи, на яких проставлено цей символ, не можна сушити в сушарці.



#### ПРИМІТКА

- Ніжні вишиті тканини, одяг з вовни, шовку, ніжні і дорогі тканини, водонепроникні тканини і тіль не підходять для машинного сушіння.

### 4.3 Підготовка білизни до сушіння

- Після прання предмети білизни можуть перекрутитися між собою. Роз'єднайте предмети перед їх розміщенням в сушильному пристрої.
- Предмети одягу, що мають металеві аксесуари, наприклад, застібки-блискавки, перед сушінням необхідно вивернути.
- Застебніть застібки-блискавки, гачки і пряжки, а також застібки простирадл.

### 4.4 Що потрібно зробити для енергозбереження

- Під час прання викрутіть білизну на максимально можливій швидкості. Таким чином, скоротиться час сушіння і зменшиться споживання енергії.
- Розсортуйте білизну залежно від її типу і товщини. Піддавайте одночасному сушінню однаковий тип білизни. Наприклад, тонкі кухонні рушники, скатертини висихають раніше, ніж товсті рушники для ванної кімнати.
- При виборі програми дотримуйтесь інструкцій в керівництві користувача.
- Не відкривайте без необхідності дверцята завантажувального люку в процесі сушіння. Якщо необхідно відкрити дверцята завантажувального люку, не тримайте їх відкритими протягом тривалого часу.
- Не додавайте мокру білизну під час роботи сушильного пристрою.
- Для моделей з резервуаром для збирання конденсату: очищуйте його раз на місяць або регулярно кожні 30 операцій.

- Періодично очищуйте фільтр, коли на ньому збирається видиме повітря, або коли вмикається індикатор попередження необхідності очищення засувки фільтра.
- Для моделей з димохідною установкою: дотримуйтесь інструкцій з підключення димоходу та очистьте димохід.
- Під час процесу сушіння добре провітруйте кімнату, у якій працює сушильний пристрій.

### 4.5 Відповідне навантаження

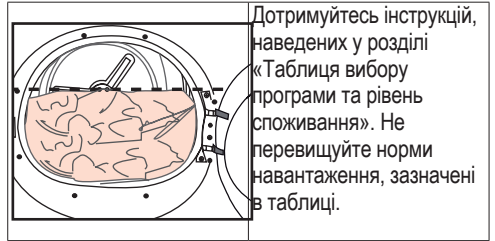

Нижче наведено приклади ваги.

Білизна	Приблизна вага (г)*	Білизна	Приблизна вага (г)*
Бавовняні стьобані підодіяльники (подвійні)	1500	Блузки	150
Бавовняні стьобані підодіяльники (одинарні)	1000	Бавовняні сорочки	300
Постільні простирадла (подвійні)	500	Сорочки	250
Постільні простирадла (одинарні)	350	Бавовняні плаття	500
Великі скатертини	700	Плаття	350
Малі скатертини	250	Джинси	700
Чайні серветки	100	Носовички (10 штук)	100
Банні рушники	700	Футболки	125
Рушники для рук	350		

\*Вага сухої білизни перед пранням.

## 5 Використання виробу

### 5.1 Пульти управління

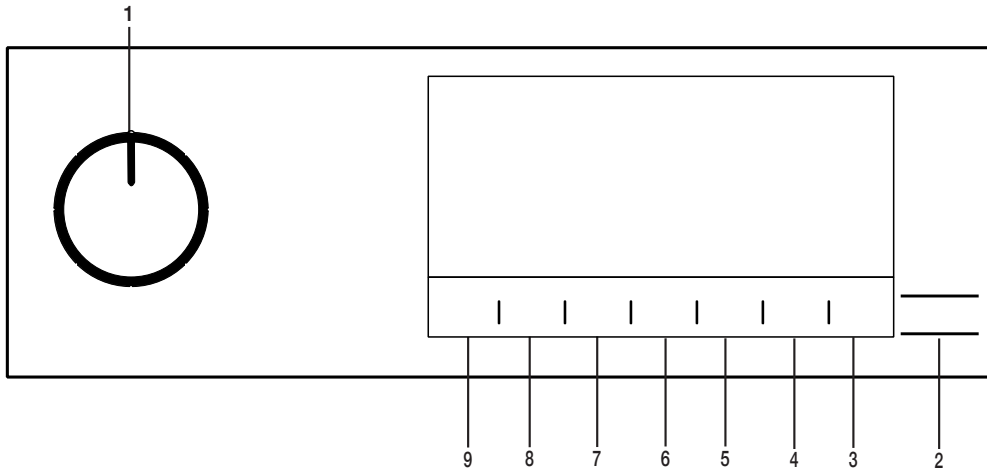

1. Перемикач «Увімкн./Вимкн./Вибір програми»
2. Кнопка «Пуск/Пауза»
3. Світлова кнопка барабана.
4. Кнопка вибору часу закінчення.
5. Кнопка вибору часу виконання програми.

6. Кнопка вибору низької температури.
7. Кнопка вибору режимів звукового оповіщення та блокування від дітей.
8. Кнопка вибору режиму запобігання зморшкам.
9. Кнопка вибору ступеня сухості.

### 5.2. Символи



### 5.3. Підготовка сушильної машини

- Під'єднайте сушильну машину до мережі.
- Відкрийте дверцята завантажувального люка.
- Покладіть білизну в сушильну машину, не жмакаючи її.
- Штовхніть і закрийте завантажувальні дверцята.

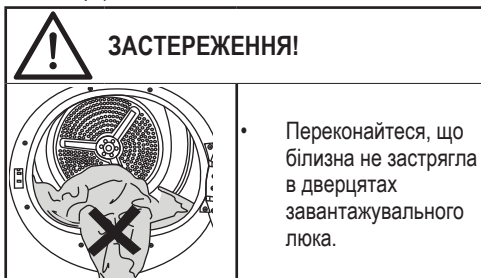

- Щоб увімкнути пристрій, виберіть бажану програму за допомогою перемикача «Увімкн./Вимкн./Вибір програми».



#### ЗАУВАЖЕННЯ!

- Після вибору програми за допомогою перемикача «Увімкн./Вимкн./Вибір програми» не відбувається запуск програми. Щоб запустити програму, натисніть кнопку «Пуск/Пауза».

## 5.4 Таблиця вибору програми та відповідного рівня споживання енергії

UA				
Програми	Опис програм	Завантаження (кг)	Швидкість віджиму у пральній машині (об./хв.)	Час сушки (хвилини)
Cotton (Бавовняні речі)	За допомогою цього циклу можна сушити термостійкий бавовняний текстиль. Вибираються налаштування результату сушіння, які відповідають товщині висушуваної білизни та бажаному ступеню висушування.	8	1000	185
Ступінь сушки Cottons Eco	Одношаровий повсякденний бавовняний текстиль сушиться в найбільш економному режимі.	8	1000	174
Бавовна Готовність для прасування	Одношаровий повсякденний бавовняний текстиль висушується до стану зберігання незначної вологості, що забезпечує зручне прасування.	8	1000	139
Synthetics (Вироби із синтетичних матеріалів)	За допомогою цього циклу можна сушити будь-який синтетичний текстиль. Вибираються налаштування результату сушіння, які відповідають бажаному ступеню висушування.	4	800	75
Mix (Вироби із змішаних волокон)	Використовуйте цю програму дляспільного висушування синтетичних та бавовняних тканин, що не забарвлюються.За допомогою цієї програми можна сушити одяг для спорту та фітнесу.	4	1000	115
Збереження вовняних виробів	У цій програмі рівень шуму, який генерується в навколишнє середовище, є найбільш низьким. За допомогою цієї програми ви можете сушити одяг з бавовни або синтетичних тканин в тихому режимі.	1,5	600	148
Нічний режим	У цій програмі рівень шуму, який генерується в навколишнє середовище, є найбільш низьким. За допомогою цієї програми ви можете сушити одяг з бавовни або синтетичних тканин в тихому режимі.	9	1000	240
Делікатні тканини	Ця програма підходить для сушіння делікатної білизни або білизни з позначенням «ручне прання» (шовкові блузки, тонка нижня білизна і т. д.) при низькій температурі.	2	600	50
Сушильна стійка / TimeDry	Можна вибрати час виконання програми від 10 до 160 хвилин для досягнення бажаного рівня висушування при низькій температурі. У цій програмі сушильний автомат працюватиме протягом заданого часу незалежно від сухості білизни. Цей прилад можна за бажанням використовувати із кошиком для сушіння. Для приладів, що продаються без кошика, його можна придбати у авторизованій службі та використовувати в зазначеній вище програмі сушіння. Детальні відомості про використання кошика наведені у посібнику користувача кошика для сушіння.	-	-	-
Джинсові тканини	Використовуйте цю програму, щоб висушити штани, сорочки, спідниці або куртки з джинсових тканин.	4	1200	130
На вихід/ спорт (Goretex)	Використовуйте його, щоб висушити одяг з синтетики, бавовняних або змішаних тканин або водонепроникний одяг, такі як функціональна куртка, плащ і т. д. Перед сушінням виверніть їх навиворіт.	2	1000	135

Постільні речі/Перо	Можна сушити наповнені пером або волокном вироби, якщо на етикетці вказано, що дозволяється сушіння кожної одиниці окремо в сушильній машині. Окремо від інших речей можна сушити стьобані ковдри великого розміру, подушки або пальта. Перед сушінням таких видів одягу як пальта та куртки, виверніть їх навиворіт.	-	800	165
Сорочки	Сорочки висушуються більш делікатно, завдяки чому вони менше зминаються й полегшуються прасування.	1,5	1200	50
Експрес	Ця програма використовується для підготовки двох сорочок для прасування.	0,5	1200	30
Сушіння з гігієнічною обробкою УФ-променями	Програма дозволяє висушувати випрані вироби, яким треба забезпечити гігієнічність. Забезпечує ефективну гігієнічну обробку текстильних виробів завдяки УФ-променям і тепловому впливу.	5	800	175
Освіщення з гігієнічною обробкою УФ-променями	Якщо ви бажаєте забезпечити гігієнічне освітлення одягу без прання, цю програму можна використовувати для обробки сухого одягу та білизни. Завдяки УФ-променям і тепловому впливу програма забезпечує високий рівень гігієнічності 99,9 %** для вашого сухого текстилю без прання. Рекомендоване завантаження в разі використання програми — 6 текстильних виробів. Не слід застосовувати для виробів із загостреними кутами та жорсткими аксесуарами.	-	-	80

Параметри енергоспоживання

Програми	Завантаження (кг)	Швидкість віджиму у пральній машині (об./хв.)	Приблизна кількість залишкової вологи	Параметри енергоспоживання
Ступінь сушки Cottons Eco*	8	1000	60%	1,44
Бавовна Готовність для прасування	8	1000	60%	1,10
Синтетика Готовність для носіння	4	800	40%	0,55
	Програма «Ступінь сушки Cottons Eco», що використовується при повному та частковому завантаженні, є стандартною програмою сушіння. Як вказано на етикетці та в довідковому листку технічних даних, ця програма підходить для сушіння бавовняної білизни нормальної вологості та є найбільш ефективною з точки зору споживання енергії під час сушіння виробів з бавовни.			

\* : Стандартна програма маркування енергоефективності (EN 61121). Значення в таблиці визначені відповідно до стандарту EN 61121. Значення споживання енергії можуть відрізнитися від наведених у таблиці залежно від типу білизни, швидкості віджимання, умов навколишнього середовища та коливань напруги.

\*\* UV Hygienic Ventilation Program (Програма гігієнічної обробки УФ-випромінюванням); ефективний спосіб видалення кишкової палички, золотистого стафілокока та коронавірусу людини 229E.





Allergy UK — це товарний знак Британської асоціації з проблем алергії. Офіційне схвалення було створено для користувачів, яким потрібно надати роз'яснення з приводу того, що виріб значно

зменшує кількість алергенів у навколишньому середовищі, де живуть алергіки, або у виробі обмежено або знижено рівень алергенів, або усунуто їх вплив. Метою є обґрунтування того, що продукція була науково випробувана або проаналізована для отримання вимірюваних результатів.

## 5.5 Додаткові режими

### Рівень сухості

Для налаштування бажаного рівня сухості використовується кнопка вибору рівня сухості. Тривалість програми залежить від здійсненого вибору.



### ЗАУВАЖЕННЯ!

- Цю функцію можна ввімкнути тільки перед запуском програми.

### Функція запобігання зморшкам

Функція запобігання зморшкам вмикається та вимикається шляхом натискання кнопки вибору режиму запобігання зморшкам. Якщо білизна не виймається відразу після завершення програми, можна скористатися функцією запобігання зморшкам, щоб запобігти зморщуванню білизни.

### Звуковий сигнал

Після завершення програми лунає звуковий сигнал сушильної машини. Якщо ви не бажаєте отримувати звукове оповіщення, натисніть кнопку «Звуковий сигнал». Після натискання кнопки «Звуковий сигнал» індикатор згасне і після завершення програми сигнал не пролунає.



### ЗАУВАЖЕННЯ!

- Цю функцію можна вибрати до або після початку роботи програми.

### Низька температура

Цю функцію можна ввімкнути тільки до запуску програми. Цю функцію можна ввімкнути в разі, якщо потрібно сушити білизну при більш низькій температурі. Після активації цієї функції тривалість виконання програми зростає.

### Час закінчення

Завдяки функції «Час закінчення» можна відкласти початок виконання програми на строк до 24 годин.

- Відкрийте дверцята завантажувального люка та покладіть туди білизну.
- Виберіть програму сушіння.
- Натисніть кнопку «Час закінчення» і встановіть бажане значення затримки. Увімкнеться індикатор «Час закінчення». (Якщо натиснути і утримувати кнопку, будуть відображатися різні значення часу закінчення).
- Натисніть кнопку «Пуск/Пауза». Почнеться зворотній відлік часу, що залишився до завершення програми. На індикаторі затримки пуску почне блимати знак «<» між цифрами.



### ЗАУВАЖЕННЯ!

- Протягом відліку часу затримки можна додавати білизну в машину або виймати її звідти. Час на дисплеї — це сума тривалості сушіння в нормальному режимі та часу затримки. Наприкінці зворотного відліку індикатор «Час закінчення» вимкнеться, після чого почнеться цикл сушіння і увімкнеться індикатор сушіння.

### Зміна часу закінчення

Якщо ви бажаєте змінити час затримки пуску програми протягом зворотного відліку часу, виконайте нижченаведені дії.

Призупиніть виконання програми, потім поверніть перемикач «Увімкн./Вимкн./Вибір програми», щоб скасувати виконання програми. Виберіть потрібну програму та повторіть вибір функції «Час закінчення».

Скасування функції «Час закінчення»

Щоб скасувати зворотний відлік часу в режимі затримки пуску програми і запустити програму негайно, виконайте нижченаведені дії.

Призупиніть виконання програми, потім поверніть перемикач «Увімкн./Вимкн./Вибір програми», щоб скасувати виконання програми. Виберіть потрібну програму та натисніть кнопку «Пуск/Пауза».

### Індикатор барабана

Можна вмикати та вимикати індикатор барабана шляхом натискання цієї кнопки. Індикатор вмикається після натискання кнопки та вимикається через певний час.

## 5.6 Попереджувальні індикатори



### ЗАУВАЖЕННЯ!

- Попереджувальні індикатори можуть відрізнятися залежно від моделі сушильної машини.

### Очищення фільтра

Коли програма завершиться, увімкнеться індикатор необхідності очищення фільтра.

### Резервуар для збирання води

Якщо резервуар для збирання води заповниться до закінчення роботи програми, починає блимати попереджувальний індикатор і пристрій переходить у режим очікування. У цьому випадку спорожніть бак водяного конденсату і запустіть програму натисканням кнопки «Пуск/Пауза». Попереджувальний індикатор гасне і робота пристрою за програмою поновлюється.

### Очищення засувки фільтра/теплообмінника

У разі необхідності очищення засувки попереджувальний символ періодично блимає.

## 5.7 Запуск програми

Щоб запустити програму, натисніть кнопку «Пуск/Пауза».

Увімкнуться індикатори «Пуск/Пауза» та «Сушіння», що сигналізує про запуск програми.

## 5.8 Система захисту від дітей

Сушильна машина оснащена системою захисту від дітей, яка запобігає впливу натискання кнопок на виконання поточної програми. Після увімкнення функції захисту від дітей усі кнопки на панелі деактивуються (за винятком перемикача «Увімкн./Вимкн./Вибір програми»).

Натисніть і утримуйте кнопку «Звуковий сигнал» протягом 3 секунд, щоб увімкнути функцію захисту від дітей.

Щоб запустити нову програму після закінчення поточної, або внести зміни у поточну програму, необхідно вимкнути систему захисту від дітей. Щоб вимкнути систему захисту від дітей, натисніть та утримуйте ті самі кнопки протягом 3 секунд.



### ЗАУВАЖЕННЯ!

- Якщо функцію захисту від дітей увімкнено, на дисплеї світиться попереджувальний індикатор увімкнення функції захисту від дітей.

Якщо увімкнено функцію захисту від дітей В робочому режимі сушильної машини або в режимі паузи значки індикаторів не змінюються в разі зміни положення перемикача програм.



### ЗАУВАЖЕННЯ!

- Якщо повернути перемикач програм під час робочого режиму сушильної машини з увімкненою функцією захисту від дітей, пролунає подвійний сигнал. Якщо функцію захисту від дітей скасовано без повертання перемикача програм у початкове положення, виконання програми припиняється з моменту повертання перемикача програм.

## 5.9 Зміна програми після запуску

Вибрану програму сушіння білизни можна змінити після запуску сушильної машини.

- Наприклад, якщо ви бажаєте увімкнути режим «Додаткове сушіння» замість режиму «Сушіння для прасування», призупиніть виконання програми, поверніть перемикач «Увімкн./Вимкн./Вибір програми» і виберіть програму «Додаткове сушіння».

Додавання та виймання білизни в режимі паузи Щоб додати або витягнути білизну після запуску програми сушіння, виконайте нижченаведені дії.

- Натисніть кнопку «Пуск/Пауза», щоб перевести сушильну машину в режим очікування. Процес сушіння зупиниться.
- В режимі очікування відкрийте завантажувальний люк і закрийте його після додавання або виймання білизни.
- Щоб запустити програму, натисніть кнопку «Пуск/Пауза».



## ЗАУВАЖЕННЯ!

- Додавання білизни після початку сушіння може спричинити перемішування висушених речей з вологими всередині сушильної машини, внаслідок чого білизна залишиться вогкою після закінчення процесу сушіння.
- Під час сушіння речі можна додавати або виймати скільки завгодно разів. Однак внаслідок цього збільшиться тривалість роботи програми і зросте споживання енергії через постійне переривання процесу сушіння. Тому рекомендується додавати білизну до початку запуску програми.
- Якщо нова програма вибирається повертанням перемикача вибору програм у режимі паузи, виконання поточної програми переривається.



## ЗАУВАЖЕННЯ!

- Якщо режим «Запобігання зморшкам» увімкнено і білизна не виймається з машини протягом 2 годин після завершення програми, автоматично вмикається функція запобігання зморшкам, яка запобігає зморщуванню білизни в машині. Програма перемішує білизну кожні 10 хвилин, щоб запобігти її зморщуванню.

### 5.12 Поглинач запахів

Якщо ваша сушильна машина оснащена поглиначем запахів, ознайомтеся з інформацією в посібнику ProScent, щоб використовувати цю функцію.



## ЗАСТЕРЕЖЕННЯ!

- Додаючи або виймаючи білизну під час роботи програми, не торкайтеся внутрішньої поверхні барабана. Поверхня барабану дуже гаряча.

### 5.10 Скасування програми

Якщо з будь-якої причини ви бажаєте скасувати виконання програми та завершити операцію сушіння після запуску пристрою, призупиніть виконання програми та поверніть перемикач «Увімкн./Вимкн./Вибір програми», після чого виконання програми завершиться.



## ЗАСТЕРЕЖЕННЯ!

- Якщо виконання програми скасовано під час роботи машини, температура всередині сушильної машини залишається надзвичайно високою, тому для охолодження варто запустити програму освіження.

### 5.11 Завершення роботи програми

Після завершення роботи програми вмикається світлодіодний індикатор «Кінець/Режим запобігання зморшкам» та «Попередження про очищення волоконного фільтра» на індикаторі виконання програми. Після цього завантажувальний люк можна відкрити і підготувати пристрій до наступного запуску.

Щоб вимкнути сушильну машину, поверніть перемикач «Увімкн./Вимкн./Вибір програми» в положення «Увімкн./Вимкн.».

## 6. Технічне обслуговування та очищення

### 6.1. Завантаження засувки фільтра

Волосся і волокна, які відокремлюються від білизни в процесі сушіння, збираються фільтром для збору ворсу.

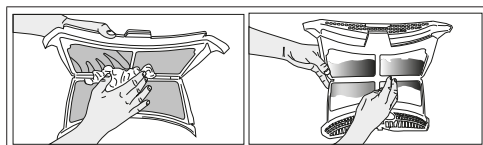

#### ЗАУВАЖЕННЯ

- Волокна утворюються під час носіння одягу та його прання.
- Ви можете очистити гніздо фільтра пилосмоком.

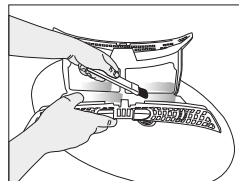

- Промийте обидва фільтри під водою, під напором проти напрямку накопичення ворсу або за допомогою м'якої щітки. Перед встановленням на місце фільтр для збору ворсу необхідно повністю висушити.

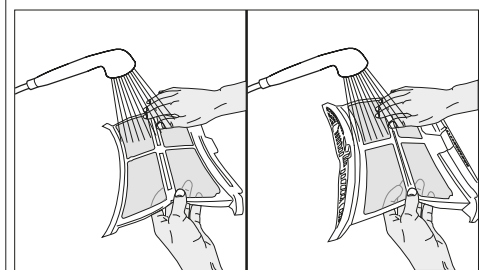

Для очищення фільтра для збору ворсу:

- Відкрийте дверцята завантажувального люку.
- Утримуючи першу (внутрішній фільтр) з двох частин фільтру для збору ворсу, витягніть фільтр для збору ворсу, потягнувши його вгору.
- Вручну або за допомогою м'якої тканини зніміть волосся, волокна та бавовняні кульки.
- Видаліть другу частину (зовнішній фільтр), потягнувши її вгору.

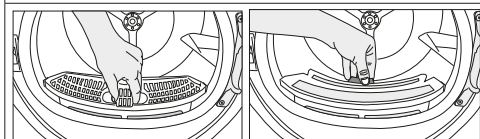
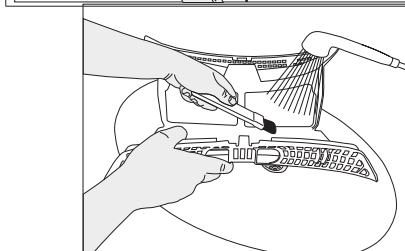

#### ЗАУВАЖЕННЯ

- Слідкуйте, щоб волосся, волокна та бавовняні кульки не потрапляли в отвори, де встановлені фільтри.
- Відкрийте обидва фільтри (верхній та нижній) та видаліть ворс рукою, та/або скористайтеся щіткою для очищення (вона розміщена під вентиляційною кришкою). При необхідності для очищення фільтрів можна скористатися пилососом

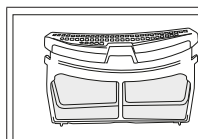

- Вставте фільтри для збору ворсу один в одного і помістіть його на місце.

- Очистіть внутрішню поверхню дверцят та її резинові накладки м'якою вологою ганчірочкою або щіткою, що розміщена під вентиляційною кришкою.

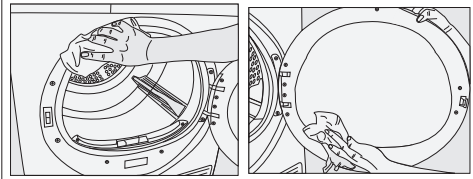

## 6.2 Очищення датчика

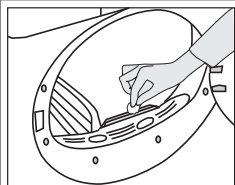

В сушильній пристрої розміщується датчик вологості, який визначає ступінь сухості білизни. Для очищення датчика:

- Відкрийте завантажувальні дверцята сушильного пристрою.
- Дайте пристрою охолонути, якщо він залишається розігрітим в результаті процесу сушіння.
- Протріть металеві поверхні датчика м'якою тканиною, змоченою в оцті і висушіть їх.



### ЗАУВАЖЕННЯ

- Очищуйте металеві поверхні датчиків 4 рази на рік.
- Не використовуйте металеві інструменти при чистенні металевих поверхонь датчиків.



### ЗАСТЕРЕЖЕННЯ!

- Забороняється використовувати розчинники, чистячі засоби або аналогічні речовини для чистення через ризик виникнення пожежі і вибуху!

## 6.3 Спорожнення баку водяного конденсату

В процесі сушіння волога видалається з білизни і конденсується, при цьому утворюється вода, яка накопичується у баці водяного конденсату. Спорожнійте бак водяного конденсату після кожного циклу сушіння.



### ЗАСТЕРЕЖЕННЯ!

- Водяний конденсат не придатний для пиття!
- Забороняється знімати бак водяного конденсату під час роботи програми!

Якщо ви забули спорожнити бак водяного конденсату, пристрій зупиниться в процесі наступних циклів сушіння, коли бак водяного конденсату заповниться повністю і заблимає значок «Water Tank Warning» (Попередження про необхідність спорожнення баку водяного конденсату). При виникненні попередження спорожніть бак водяного конденсату та натисніть кнопку «Пуск/Пауза», щоб продовжити цикл сушіння. Для того, щоб спорожнити бак водяного конденсату:

1. Обережно необхідно вийняти резервуар для збирання води, що знаходиться в ящику чи контейнері.

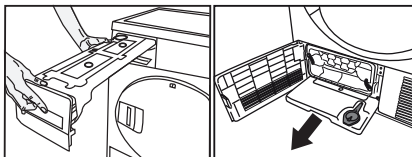

2. Злийте з нього воду.

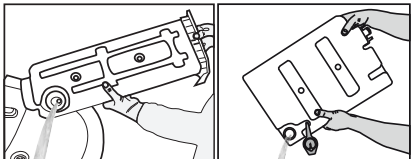

- Якщо в лійці резервуару для збирання води накопичився ворс, промийте його в проточній воді.
- Помістіть резервуар для збирання води на його місце.



### ЗАУВАЖЕННЯ

- У разі прямого підключення зливного шлангу до системи водовідведення зникає необхідність в спорожненні резервуару для збирання води.

## 6.4 Очищення конденсатора

Невелика кількість ворсу може пройти крізь фільтр та зібратися на металевій поверхні конденсатора. Поверхню конденсатора потрібно регулярно чистити. Якщо на дисплеї блимає іконка випаровувача, перевірте металеву поверхню конденсатора. Якщо вона брудна, очистіть її. Цю поверхню слід перевіряти не менш, ніж раз на 6 місяців.

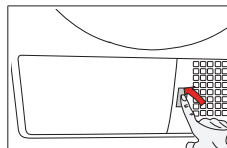

- Натисніть кнопку запобіжної пластинки і відкрийте її.

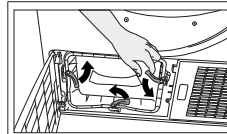

- Щоб відкрити дверцята для перегонки повітря, перемістіть засувку.

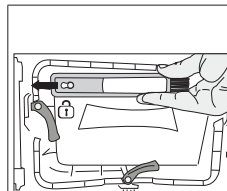

- Потягніть щіточку вліво та вийміть її. Можна використовувати цю щітку для видалення ворсу, що назбирався на металевій поверхні конденсатора.



### ЗАУВАЖЕННЯ

- Після очищення конденсатора, передньої кришки та фільтра для видалення ворсинок вставте щітку у відповідне гніздо, натиснувши вправо.

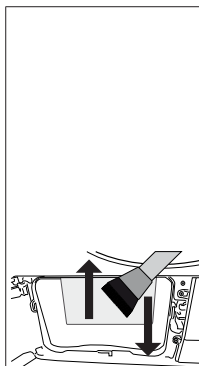

- Зібраний ворс з поверхні конденсатора слід видалити вологою ганчіркою або щіткою (розміщеною під вентиляційною кришкою) потерти нею вверх-вниз по конденсатору.

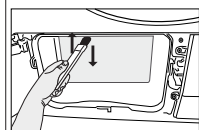

- Будь ласка, не чистіть елементи конденсатору в напрямку вліво-вправо, щоб уникнути пошкоджень.
- Для очищення можна також використовувати пилосос зі щіткою. Не рекомендуємо чистити конденсатор пилососом без щіток.

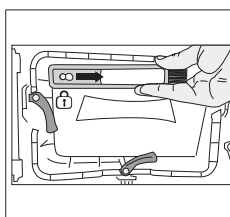

- Після очищення конденсатора, фільтра для ворсу та передньої кришки вставте щітку в її гніздо, натискаючи праворуч.

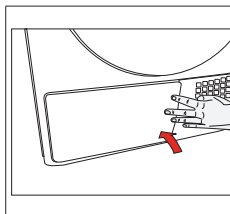

- Після завершення процесу очищення помістіть засувку фільтра назад на місце, поверніть кришку запобіжної частини щоб її закрити, і закрийте її.



### ЗАСТЕРЕЖЕННЯ!

- Ви можете чистити конденсатор руками, якщо маєте захисні рукавички. Не намагайтеся чистити голими руками. Плавники конденсатора можуть пошкодити ваші руки. Чистка руками зліва направо може пошкодити плавники конденсатора. Це може призвести до проблем із сушкою.

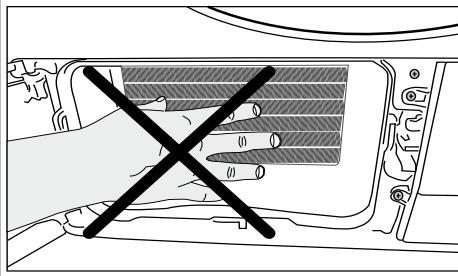

### ЗАСТЕРЕЖЕННЯ!

- Цілком нормально побачити трохи води на платиковій поверхні перед конденсатором, коли ви відкриваєте вентиляційну кришку.

## 7. Пошук та усунення несправностей

Процес сушіння займає багато часу.
Забиті пори фільтра для збору ворсу (внутрішнього та зовнішнього). >>> Промийте фільтр для збору ворсу теплою водою та висушіть. Передня стінка випарника може бути засмічена. >>> Очистіть передню стінку випарника. Заблоковані вентиляційні решітки на передній панелі машини. Приберіть усі предмети перед вентиляційними решітками, які блокують вентиляцію. Недостатня вентиляція, оскільки машина встановлена в дуже тісному приміщенні. >>> Відкрийте двері або вікна, щоб знизити температуру у приміщенні. На датчику вологості може накопичуватися вапняний шар. >>> Очистіть датчик вологості. В машину завантажена надмірна кількість білизни. >>> Не перевантажуйте сушильну машину. Завантажена білизна не була віджата належним чином. >>> Увімкніть вищу швидкість віджимання на пральній машині.
Одяг залишається вологим після сушіння.
Можливо, була використана непридатна для цього типу білизни програма. >>> Перевірте етикетки по догляду на білизні і виберіть режим, що підходить для відповідного типу тканини. Забиті пори фільтра для збору ворсу (внутрішнього та зовнішнього). >>> Необхідно вимити фільтри теплою водою та висушити. Передня стінка випарника може бути засмічена. >>> Очистіть передню стінку випарника. В машину завантажена надмірна кількість білизни. >>> Не перевантажуйте сушильну машину. Завантажена білизна не була віджата належним чином. >>> Увімкніть вищу швидкість віджимання на пральній машині.
Сушильна машина не вмикається, або програма не запускається. Сушильна машина не вмикається після налаштування.
Машини не підключена до електромережі. >>> Переконайтеся, що шнур живлення був під'єднаний до розетки. Прочинені дверцята завантаження. >>> Переконайтеся, що дверцята завантаження щільно зачинені. Програма не вибрана або не натиснута кнопка «Вмикання/Вимикання/Скасування». Перевірте, чи програма вибрана і чи не перебуває машина в режимі паузи. Увімкнено режим блокування від дітей. >>> Вимкніть блокування від дітей.
Виконання програми перервано без очевидних причин.
Дверцята завантаження прочинені. >>> Переконайтеся, що дверцята завантаження щільно зачинені. Було порушення електропостачання. >>> Щоб запустити програму, натисніть кнопку «Вмикання/Вимикання/Скасування». Бак водяного конденсату повний. >>> Спорожніть бак водяного конденсату.

Білизна збіглася, звалюлася або зіпсувалася.
Використовується програма, непридатна для даного типу білизни. >>> Перевірте етикетки на одязі і виберіть програму, яка підходить для цього типу тканини.
Через дверцята завантаження виливається вода.
На внутрішній поверхні дверцят завантаження і на ущільнювачі накопичився ворс. >>> Очистіть внутрішню поверхню дверцят завантаження й ущільнювач.
Дверцята завантаження відкрилися самі по собі.
Дверцята завантаження прочинені. >>> Притисніть дверцята завантаження доки не почуєте звук клацання.
Світиться або блимає попереджувальний індикатор баку водяного конденсату.
Бак водяного конденсату повний. >>> Спорожніть бак водяного конденсату Зливний шланг перегнутий. >>> Якщо виріб безпосередньо під'єднаний до системи водовідведення, перевірте зливний шланг.
Не вмикається підсвічування барабана. (у моделях з лампою)
Сушильна машина не увімкнена за допомогою кнопки «Вмикання/Вимикання». >>> Перевірте, чи машина увімкнена. Можливо, несправний індикатор. >>> Зверніться до фірмового сервісного центру для заміни лампи.
Світиться індикатор Захист від зминання.
Увімкнута програму захисту від зминання, щоб запобігти зминанню білизни в машині. >>> Вимкніть машину та вийміть з неї білизну.
Світиться індикатор очищення фільтра.
Фільтр для збору ворсу (внутрішній та зовнішній) потребує очищення. >>> Необхідно вимити фільтри теплою водою та висушити. На порах фільтра пуху накопичився пух, що може призвести до засмічення фільтра. >>> Необхідно вимити фільтри теплою водою та висушити. Фільтри не вставлені. >>> Вставте внутрішній та зовнішній фільтри на свої місця.
З машини лунає звуковий сигнал.
Фільтри не вставлені. >>> Вставте внутрішній та зовнішній фільтри на свої місця.
Блимає індикатор попередження випарника.
Передня сторона випарника може бути засмічена ворсом. >>> Очистіть передню стінку випарника. Фільтри не вставлені. >>> Вставте внутрішній та зовнішній фільтри на свої місця.
Вмикається освітлення всередині сушильної машини. (у моделях з лампою)
Якщо сушильну машину підключено до електромережі, натиснена кнопка «Вмикання/Вимикання» і двері відчинені, світло вмикається. >>> Відключіть сушильну машину або переключіть кнопку «Вмикання/Вимикання» в положення вимкнено.





## **ЗАСТЕРЕЖЕННЯ!**

- Якщо за допомогою цих рекомендацій усунути проблему не вдалося, зверніться до продавця або до фірмового сервісного центру. Не намагайтеся самотужки полагодити пристрій, який вийшов з ладу.



## **ЗАУВАЖЕННЯ**

- Якщо у вас виникли проблеми з будь-якою складовою вашого приладу, ви можете попросити заміну, зв'язавшись з авторизованою службою, вказавши номер моделі приладу.
- Експлуатація приладу з неоригінальними деталями може призвести до несправності приладу.
- Виробник та продавець не несуть відповідальності за несправності, спричинені використанням неоригінальних деталей.

## ДОВІДКОВИЙ ЛИСТОК ТЕХНІЧНИХ ДАНИХ

Відповідно до Делегованого регламенту Комісії ЄС № 392/2012

Найменування або товарний знак постачальника		БЕКО
Назва моделі		DS8539TU 7188235480
Номінальна потужність (кг)		8,0
Тип сушильного автомату	Повітряна вентиляція	-
	Конденсатор	•
Клас енергетичної ефективності <sup>(1)</sup>		A+++
Річне споживання енергії (кВт·год) <sup>(2)</sup>		176,8
Тип управління	Автоматичний	•
	Неавтоматичний	-
Енергоспоживання в режимі стандартної програми для бавовни при повному навантаженні (кВт·год)		1,44
Енергоспоживання в режимі стандартної програми для бавовни при частковому навантаженні (кВт·год)		0,81
Споживана потужність у вимкненому стані в режимі стандартної програми для бавовни при повному навантаженні, P <sub>0</sub> (Вт)		0,47
Споживана потужність у вимкненому стані в режимі стандартної програми для бавовни при повному навантаженні, P <sub>1</sub> (Вт)		1,00
Тривалість вимкненого стану (хв)		30
Стандартна програма для бавовни <sup>(3)</sup>		•
Тривалість стандартної програми для бавовни при повному навантаженні, T <sub>day</sub> (хв)		174
Тривалість стандартної програми для бавовни при частковому навантаженні, T <sub>day/2</sub> (хв)		108
Зважена тривалість виконання стандартної програми для бавовни при повному і частковому навантаженні, T <sub>1</sub>		136
Клас ефективності конденсації <sup>(4)</sup>		A
Середня ефективність конденсації в стандартній програмі для бавовни при повному навантаженні, C <sub>day</sub>		91%
Середня ефективність конденсації в стандартній програмі для бавовни при частковому навантаженні, C <sub>day/2</sub>		91%
Зважена ефективність конденсації у стандартній програмі для бавовни при повному і частковому навантаженні, C <sub>1</sub>		91%
Рівень звукової потужності у стандартній програмі для бавовни при повному навантаженні <sup>(5)</sup>		64
Вбудована		-

• : Так    - : Ні

(1) Шкала від A+++ (найбільша ефективність) до D (найменша ефективність)

(2) Споживання енергії у розрахунку на 160 циклів сушіння у стандартній програмі для бавовни при повному і частковому навантаженні і споживання в малопотужних режимах. Фактичне споживання енергії за цикл залежить від способу використання пристрою.

(3) Програма сушіння бавовни «Cotton cupboard dry» (до шафи), що використовується при повному і частковому навантаженні, є стандартною програмою сушіння, до якої відноситься інформація на етикетці та у довідковому листку технічних даних стосовно програми, що підходить для сушіння бавовняної білизни при її стандартній вологості і вважається найбільш ефективною програмою для сушіння бавовни з точки зору споживання енергії.

(4) Шкала від G (найменша ефективність) до A (найбільша ефективність).

(5) Середньозважене значення — L<sub>WA</sub> в дБ (A) відносно 1 пВт.



